

Beta



Votre partenaire officiel

MICHAUD CHAILLY®

www.michaud-chailly.fr - michaud@michaud-chailly.fr

2024

Sélection Industrie – Bâtiment
Prix indicatifs nets H.T. valables jusqu'au 28/02/2025
dans la limite des stocks disponibles.

MOBILIER D'ATELIER C45PRO/RSC50/RSC55
2÷6

SERVANTES D'ATELIER
7÷12

COMPOSITIONS ET MODULES MOUSSE D'OUTILLAGE
13÷18

ETABLIS ET CHARIOTS D'ATELIER
19÷21

CAISSES DE RANGEMENT
22÷24

CLES DE SERRAGE
25÷28

EMBOUITS
28-29

ELECTROPORTATIF
30÷33

OUTILS POUR PERCER ET FILETER
34-35

TOURNEVIS
36-37

CLIQUETS ET DOUILLES
38÷42

DYNAMOMETRIE
43÷45

PINCES/PINCES ETAUX
46÷48

OUTILS DE COUPE
49÷52

EXTRACTEURS
53

MARTELLERIE ET FRAPPE
54-55

OUTILS DE MESURE
56÷60

OUTILLAGE ELECTRICIEN
61-62

OUTILS ISOLES
63

OUTILLAGE PLOMBERIE
64-65

OUTILS EN ACIER INOXYDABLE
66

OUTILS POUR LA MAINTENANCE GENERALE
67÷74

ECLAIRAGE ET ENROULEURS ELECTRIQUES
75÷79

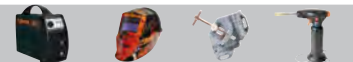
SOUDAGE
80÷83

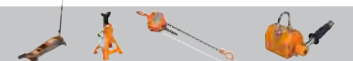
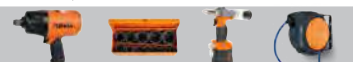
PRESSES HYDRAULIQUES
84-85

LEVAGE
86-87

OUTILLAGE PNEUMATIQUE
88÷93

BETA CHIMIE
94÷96

ABRASIFS ABRABETA
97

CHAUSSURES DE SECURITE
98÷101

VÊTEMENTS TECHNIQUES
102÷111

BETA COLLECTION
112

Les photographies sont fournies uniquement à titre indicatif. Beta Utensili S.p.A. se réserve le droit de mettre à jour et d'améliorer sa gamme de produits sans préavis.

1	
111CM	26
111E	26
123K4	25
142/SC9E	25
142SN/SC9	25
186 8-32	64
192/S2	25
1009LDP-S2	47
1031/S4	47
1047/240	46
1048N	46
1048N/D3	46
1051	48
1051L	48
1051XL	48
1057A	48
1059 270	48
1060	97
1098	48
1101	49
1105/C16T	71
1122	49
1123	49
1128BMX	52
1128FXS	52
1130BMX	50
1142BM	61
1142MQ	63
1144L	62
1144T	62
1148P	61
1149F	61
1150HPC 180	47
1169GBM/D3	47
1169MQ/D2	63
1169N/D4	47
1199ESD/D3	62
1200MS	37
1203E/D	36
1207E/TX-D7	36
1210E/GE	29
1211E/GE	63
1243/D7	36
1243/S11	36
1256/C36-2	37
1257LPH/S8	37
1263/D	36
1267TX/D7	36
1273MQ/D6	63
1273MQF/D6	63
1281BG/A9	37
1281BG-TX/A8	37
1293INOX/D8	66
1295/C14	37
1370F	54
1370FT	54
1380T	54
1390	54
1392	54
1430/S	53
1490/2	70
1491	70
1497SS	83
1498/12	71
1498/24	71
1498/25A	72
1498BC/12	71
1500N/	53
1517C/	53
1547/C6	53
1553	97
1599P	20
1600Q	62
1650	57
1651DGTB	57
1651DGTB/IP	57
1658DGTB	58
1662/2	58
1662SP2	58
1670A	58
1672	58
1674A 300	58
1674C 300	59
1682	56
1688PC	59
1691MG	56
1692	56
1693L 40	56
1693M 80	56
1695XS	59
1696B	59
1697 30	59
1704	71
1709	69
1712E	69
1713M/K7	69
1719BMA8/B5	68
1719BMR/B3	68
1726	49
1726BM	49
1727BM	49
1740B	68
1741B	68
1741U	68
1742N/C4	68
1749A	70
1749AC	70
1750 500	69
1751CR	70
1756C	69
1756D	69
1760/IR500	60
1760/OHM	60
1760/RMS	60
1760K	61
1760PA/AC-DC	60
1760PT	61
1760S	60
1760TMC 600	61
1767PMC	8
1768	72
1771	52
1772M	52
1773A	52
1773S	52
1778AN	51
1778AX	51
1778BS	51
1778MT	50
1778P	51
1778SCL	51
1778SOS	51
1827/K	83
1827F	83
1830T	83
1833	75
1833 L/USB	75
1833 MW	77
1833 XS/2	75
1833 XSW	77
1836AW	77
1837C	75
1837S	75
1838/11LED	78
1838AM	78
1838COB	78
1838POCKET	76
1838SLIM	78
1838SW	76
1839BRW	76
1839W/K1	76
1844 15	79
1850D	67
1850E	67
1852R1750	72
1860BH	80
1860BHT/KT	81
1860DM	82
1860EI	82
1860M	82
1860RG	82
1860SQ	82
1870	73
1870-20/SS	73
1870-72/FC	73
1870-72/FL	73
1870I	73
1875LT	74
1875SP/K3	74
1895	67
1898/M	74
1898/S	74
1900M	88
1900S	88
1921B1	91
1921M2	91
1921N3	91
1927P	88
1927XM	88
1928P	90
1928XM	90
1930LH	91
1930PA	91
1932B10	92
1933AN90	92
1933IH	92
1940/C6	92
1942A	92
1944N	92
1946	93
1946C 4,8	93
1949F2	93
1949U5	93
1949XS	93
1956	33
1972/K12V-10	30
1972/K12V-COMBO	30
1972/K20V-13BMC	31
1982/K12V	30
1984/K1200	31
1986/K20V-125	32
1989RCB	32
1994B 20V	33
2	
2001/BZ24 MQ	63
2001/BZ27 VU	24
2005PAS	24
2080V12	23
2400 RSC24AXLP/CPR	8
2400 RSC24AXLP/PF	8
2400 RSC24AXLP/VL	8
2400 RSC24/MP	8
2400 RSC24/PC	8
2400 RSC24/PD	8
2400 RSC24/PF	8
2400 RSC24/PL	8
2400 RSC24/SPC	8
3	
31/B6N	55
31BM/D6	55
32AU	55
33LT	55
33NR	55
332/2	64
336	64
341	64
342	64
345	64
345B2	65
351C	65
360	65
361N 350	64
383/2	65
384	65
3000M/PLM	12
3002	73
3010H	86
3010T	86
3027N 100	85
3027/PR	85
3028	84
3028/KP	85
3028SP	85
3030H/2T	86
3033/3T	86
3033E/3T	86
3069	22
4	
42/SC9E	25
42/SP15	25
42INOX/SC9	66
42MP/B9N	25
411/K7	34
412/SP25	34
412M/SP19	34
415CO/SP19A	34
426A/SP6	35
437P	35
446/C110	35
446ASG/C23	35
451/C8	35
5	
560/C	45
583/C31	45
5904VU/2M	13
5904VU/M	13
5988VU/M	14
6	
605DGT/2	44
605E	44
622	44
666	43
674/C	44
677/C	45
7	
720/C12	89
720/C24	89
720B/C12	89
720LC/C3	89
720ME/C8	89
720TX/C6	89
728/C10	90
728B/C10	90
728ME/C6	90
7041LCD/4S	81
7042LCD	81
7043	81
7061TC	33
7093BC	33
7214G	100
7218G	100
7238WR	101
7245BK	101
7293HM	101
7294HM	101
7315AN	100
7318AN	100
7322SA	100
7352B	98
7352G	98
7356G	99
7356LN	99
7357G	99
7371V	98
7372B	98
7381N	99
7382N	99
7422P	102
7426P	102
7430T	102
7547BL	107
7547G	107
7547N	107
7548C	106
7548M	106
7549BL	106
7549G	106
7549NE	112
7557BL	107
7579QN	109
7600N	103
7611G	105
7636N	108
7637G	108
7650	103
7650B	103
7653G	111
7654N	109
7657N	109
7661G	105
7664N	108
7665N	108
7673NG	109
7750N	110
7780QN	110
7800G	104
7815CM	105
7818BL	102
7818G	102
7818LN	102
7819G	103
7831SN	104
7831ST	104
7880SC	104
7900G	104
7901G	105
7903G	110
7905G	110
7930MG	103
7931MG	105
7937MG	109
7940	104
7949	111
7978L	111
7980RN	111
7982N	107
7984G	105
7996N	111
8	
860/C27	28
860MIX/A31	28
862F/A7	29
862XP/A16	29
867/C52	29
8134	87
8143	87
8147S	87
9	
93C 36X38	26
96/BG7	27
96/SC9	27
96BPC/SC9	27
96BP-CL/SC9	27
96BPINOX/B9	66
96LBP/SC9	27
96T/SP5	27
97BRXL/SC8	28
97BTX/SC8	28
97BTXL/SC8	28
97TTX/S6	28
97TX/BG8	28
900/55	38
900/55Z	38
900/58	38
900/C12MZ	41
900/C39N	40
900/C39U	40
900L/SB13	39
900M/55	38
900U/C12M	41
900U/SB13	39
902A/C22	40
902R/C6	40
910/55	38
910A/C16	41
910AL/SB14	39
920/55	38
920A/C17M	41
920AL/SB11	39
920B/C30Q	42
920M/55	38
920PE/SB9	39
920U/C17M	42
920U/SB13	39
928A/C12	42
929/C8	42
933/S	26
966/C3	70
9525TR	107
9525WB	107
9526F	112
9549P	112
9549SBW	112
9563U	112
9565K	112
9710	94
9712	94
9720	94
9722	94
9724	94
9726	94
9729	94
9738	94
9740	95
9742	95
9749	95
9752	95
9755	95
9801L	96
9802M	96
9803H	96
9812M	96
9822M	96
9833H	96
9851	95
9881U	95
9882R	95
A	
A46U	97
C	
C04TSS/7	66
C10S	24
C11	23
C20	22
C20L	22
C20TSS	66
C22PL-O	22
C27S	21
C30M	12
C37/6	7
C37/7	7
C37/8	7
C37A/7	7
C41H	22
C45PRO A1/RB600	4
C45PRO AS1	4
C45PRO AS2	4
C45PRO BW	3
C45PRO BX	3
C45PRO DW	2
C45PRO DX	2
C45PRO EW	3
C45PRO EX	3
C45PRO MAL	3
C45PRO MWS/W	4
C45PRO MWS/X	4
C45PRO W	2
C45PRO X	2
C48P	20
C5S	23
C6T	23
C7AT	24
C9MT	24
C51	21
C55PB-PRO/9A	6
C55PB-PRO/10	6
C56	19
C56B	19
C56PL O	20
C59A	19
C99P	20
CP15	23
CP17	23
M	
M01	14
M05	14
M13	14
M30	15
M40	15
M45	15
M46	15
M50	15
M55	15
M60	15
M75	15
M83	15
M85	15
M86	15
M91	16
M100	16
M105	16
M120	16
M126	16
M127	16
M128	17
M129	17
M133	17
M134	17
M145	17
M153	17
M161	17
M162	17
M195	17
M201	17
M204	18
M213	18
M222	18
M230	18
M237	18
M240	18
M284	18
M292	18
M294	18
M295	18
P	
PV1	19
PV1,5	19
R	
RSC23ST/KIT	10
RSC23T	10
RSC24/5	9
RSC24/6	9
RSC24/7	9
RSC24/8	9
RSC24A/6	9
RSC24A/7	9
RSC24A/8	9
RSC24AXL/7	10
RSC24AXL/8	10
RSC24AXL/9	10
RSC24AXLP/7	11
RSC24L-CAB	11
RSC28	12
RSC50 F	5
RSC50 I	5
RSC51	21
V	
VPM0	18
VPM3	18



C45PRO

Combinaison d'ameublement d'atelier C45PRO comprenant :

- 1 module fixe à 7 tiroirs (C45PRO M7)
- 1 module de propreté (C45PRO MS)
- 1 servante mobile à 7 tiroirs (C45PRO C7)
- 1 armoire à deux portes (C45PRO AS2)
- 3 panneaux porte-outils perforés (C45PRO PF)
- 3 meubles hauts muraux (C45PRO PM)
- 3 étriers pour parois, type large (C45PRO SL)
- 1 étrier pour parois, type étroit (C45PRO SS)

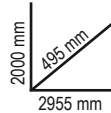

C45PRO X

045000001

305 kg

~~4.700,00 €~~ **2.990,00 €**
Éco-contribution 39,58 € | Montant Total **3.029,58 €**

- Plan de travail en MDF revêtu d'acier inoxydable 2,0 m (C45PX/3-2,0MT)



C45PRO W

045000002

303 kg

~~4.570,00 €~~ **2.850,00 €**
Éco-contribution 37,91 € | Montant Total **2.887,91 €**

- Plan de travail en bois contreplaqué stratifié 2,0 m (C45PW/3-2,0MT)



C45PRO D

Combinaison d'ameublement d'atelier C45PRO comprenant :

- 1 module fixe à 7 tiroirs (C45PRO M7)
- 1 servante mobile à 7 tiroirs (C45PRO C7)
- 1 module de propreté (C45PRO MS)
- 1 module fixe avec 5 tiroirs (C45PRO M5)

- 1 module fixe deux portes (C45PRO MA)
- 5 panneaux porte-outils perforés (C45PRO PF)
- 5 meubles hauts muraux (C45PRO PM)
- 7 étriers pour parois, type large (C45PRO SL)
- 2 étriers pour parois, type étroit (C45PRO SS)
- 2 armoires à une porte (C45PRO AS1)

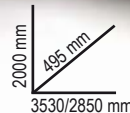

C45PRO DX

045000031

572 kg

~~9.500,00 €~~ **5.690,00 €**
Éco-contribution 74,19 € | Montant Total **5.764,19 €**

- 1 plan de travail en MDF revêtu d'acier inoxydable 2,0 m (C45PX/3-2,0MT)
- 1 plan de travail en MDF revêtu d'acier inoxydable 1,3 m (C45PX/2-1,3MT)
- 1 angle complet autoportant avec plan de travail en MDF revêtu d'acier inoxydable (C45PRO CORNER/X)



C45PRO DW

045000032

568 kg

~~9.190,00 €~~ **5.490,00 €**
Éco-contribution 70,77 € | Montant Total **5.560,77 €**

- 1 plan de travail en bois contreplaqué stratifié 2,0 m (C45PW/3-2,0MT)
- 1 plan de travail en bois contreplaqué stratifié 1,3 m (C45PW/2-1,3MT)
- 1 angle complet autoportant avec plan de travail en bois contreplaqué stratifié (C45PRO CORNER/W)



C45PRO B

Combinaison d'ameublement d'atelier C45PRO comprenant :

- 1 module fixe avec 5 tiroirs (C45PRO M5)
- 1 module fixe à deux portes (C45PRO MA)
- 1 armoire à une porte (C45PRO AS1)
- 2 meubles hauts muraux (C45PRO PM)
- 2 panneaux porte-outils perforés (C45PRO PF)
- 2 étriers pour parois, type large (C45PRO SL)
- 1 étrier pour parois, type étroit (C45PRO SS)



C45PRO E

Combinaison d'ameublement d'atelier C45PRO comprenant :

- 2 panneaux porte-outils perforés (C45PRO PF)
- 2 meubles hauts muraux (C45PRO PM)
- 2 étriers de type large (C45PRO SL)
- 1 étrier pour parois, type étroit (C45PRO SS)
- 1 armoire à une porte (C45PRO AS1)
- 1 module fixe avec 7 tiroirs et 1 compartiment de rangement (C45PRO M7A)



C45PRO BX 045000021

~~2.980,00 €~~ **1.790,00 €**
Éco-contribution 24,76 € | Montant Total **1.814,76 €**

- Plan de travail en MDF revêtu d'acier inoxydable 1,3 m (C45PX/2-1,3MT)



C45PRO BW 045000022

~~2.860,00 €~~ **1.690,00 €**
Éco-contribution 23,66 € | Montant Total **1.713,66 €**

- Plan de travail en bois contreplaqué stratifié 1,3 m (C45PW/A2-1,3MT)



C45PRO EX 045000033

~~3.180,00 €~~ **1.949,00 €**
Éco-contribution 26,19 € | Montant Total **1.975,19 €**

- Module fixe avec 7 tiroirs et plan de travail MDF revêtu d'acier inoxydable (C45PRO M7A/X)



C45PRO EW 045000034

~~3.090,00 €~~ **1.889,00 €**
Éco-contribution 25,08 € | Montant Total **1.914,08 €**

- Module fixe avec 7 tiroirs et plan de travail en bois contreplaqué stratifié (C45PRO M7A/W)



C45PRO MAL 045000229

~~792,00 €~~ **450,00 €**
Éco-contribution 8,30 € | Montant Total **458,30 €**

Module fixe 2 portes coulissantes d'une longueur de 1360 mm

- Avec serrure de sécurité
- Tablette réglable en hauteur
- Dimensions intérieures : 670x420 mm
- Pieds réglables en hauteur
- Livré sans plan de travail (vendu séparément)

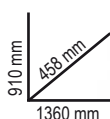

NOUVEAU

C45PRO MWS

Servante mobile Work Station avec 7 tiroirs et poubelle intégrée

- 1 tiroir (1248x406 mm) monté sur glissières à billes de précision et d'une hauteur de 105mm
- 6 tiroirs (782x406 mm) montés sur glissières à billes de précision : 5 tiroirs d'une hauteur de 65mm et 1 tiroir d'une hauteur de 145mm
- Fonds des tiroirs protégés par un tapis en néoprène
- Peut être équipée de modules d'outillage BETA
- 1 compartiment de rangement équipé d'une porte avec serrure et d'une étagère intermédiaire, dimensions intérieures 504x424x597mm
- 1 poubelle incorporée
- 1 support de rouleau de papier intégré
- 4 roues robustes grandes capacités, Ø 150 mm dont une équipée d'un frein
- Serrure de sécurité centralisée frontale



	n°		Max
	5	65 mm	25 kg
	1	105 mm	40 kg
	1	145 mm	30 kg

C45PRO MWS/X 045000181

126 kg

~~2.270,00 €~~ **1.290,00 €**
Éco-contribution 14,94 € | Montant Total **1.304,94 €**



- Plan de travail en MDF revêtu d'acier inoxydable, d'une longueur de 1680 mm

C45PRO MWS/W 045000191

122 kg

~~2.095,00 €~~ **1.190,00 €**
Éco-contribution 13,87 € | Montant Total **1.203,87 €**



- Plan de travail en bois contreplaqué stratifié, d'une longueur de 1680 mm

C45PRO AS1 045000451

~~864,00 €~~ **550,00 €**
Éco-contribution 2,30 € | Montant Total **552,30 €**

Armoire métallique une porte, pour la combinaison d'équipements d'atelier C45PRO

- 4 étagères amovibles et réglables en hauteur
- Serrure de sécurité
- Dimensions intérieures 590x430 mm
- Pieds réglables en hauteur

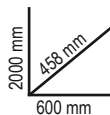

57,5 kg



C45PRO AS2 045000481

~~1.152,00 €~~ **690,00 €**
Éco-contribution 3,20 € | Montant Total **693,20 €**

Armoire métallique deux portes, pour la combinaison d'équipements d'atelier C45PRO

- 4 étagères amovibles et réglables en hauteur
- Serrure de sécurité
- Dimensions intérieures 910x430 mm
- Pieds réglables en hauteur

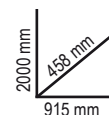

80 kg



C45PRO A1/RB600 045000467

~~79,00 €~~ **45,00 €**

Etagère intérieure munie d'une tringle à vêtements pour armoire C45PRO AS1



NOUVEAU

Beta poursuit ses investissements dans sa production "Made in Italy" et nous sommes enthousiastes de vous présenter

NOUVEAU

LA LIGNE D'AMEUBLEMENT RSC50

L'expérience acquise grâce aux 2 gammes d'ameublement d'atelier actuelles a permis de concevoir la gamme RSC50 répondant à toutes les exigences des utilisateurs.

Sa conception s'inspire des notions fondamentales suivantes : QUALITÉ, FONCTIONNALITÉ ET ROBUSTESSE, FACILITÉ D'ASSEMBLAGE, MODULARITÉ et COMPATIBILITÉ



RSC50 I

050001045

~~17.168,00 €~~ **10.590,00 €**

Eco-contribution 20,10 € | Montant Total **10.610,10 €**

Combinaison d'ameublement d'atelier RSC50 comprenant :

- 1 plan de travail de 2240 mm (RSC50 PG/3-2,2MT)
- 1 plan de travail de 1495 mm (RSC50 PG/2-1,5MT)
- 1 module fixe avec 7 tiroirs (RSC50 M7)
- 1 servante mobile avec 7 tiroirs (RSC50 C7)
- 1 module de propreté avec 2 tiroirs (RSC50 MS-2C)
- 1 angle complet autoportant (RSC50 AC-G)
- 1 module fixe avec 5 tiroirs (RSC50 M5)
- 1 module fixe à 2 portes (RSC50 MA)
- 5 meubles hauts muraux (RSC50 PM)
- 5 panneaux porte-outils perforés supérieurs (RSC50 PFS)
- 5 panneaux porte-outils perforés inférieurs (RSC50 PFI)
- 5 paires d'étriers (RSC50 P/2MDX-SX)
- 2 armoires à une porte (RSC50 A1)

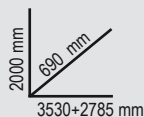

625 kg



RSC50 F

050001030

~~9.788,00 €~~ **5.990,00 €**

Eco-contribution 11,66 € | Montant Total **6.001,66 €**

Combinaison d'ameublement d'atelier RSC50 comprenant :

- 1 plan de travail de 2240 mm (RSC50 PG/3-2,2MT)
- 1 module fixe avec 7 tiroirs (RSC50 M7)
- 1 servante mobile avec 7 tiroirs (RSC50 C7)
- 1 module de propreté avec 2 tiroirs (RSC50 MS-2C)
- 3 meubles hauts muraux (RSC50 PM)
- 3 panneaux porte-outils perforés supérieurs (RSC50 PFS)
- 3 panneaux porte-outils perforés inférieurs (RSC50 PFI)
- 3 paires d'étriers (RSC50 P/2MDX-SX)
- 1 armoire à 2 portes (RSC50 A2)

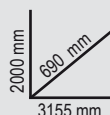

361 kg





C55PB-PRO/9A 055000067

NOUVEAU

~~13.398,00 €~~ **8.199,00 €**
Éco-contribution 20,50 € | Montant Total **8.219,50 €**

Combinaison d'ameublement d'atelier RSC55 comprenant :

C55B/2.8

Etabli avec plan de travail 2850x700 mm avec revêtement en PVC antichoc, anti-rayures, résistant aux huiles et aux hydrocarbures

C55M7

Module fixe à 7 tiroirs (588x367 mm), montés sur glissières à billes de précision

C55MA

Module fixe à deux portes

C55M4

Module fixe à 4 tiroirs (588x367 mm), montés sur glissières à billes de précision

C55PM + C55PT1,0x0,6 + C55/PF

- 2 meubles hauts muraux (1024x400x300 mm) équipés de vérins à gaz
- 2 panneaux plein sous meuble haut (1024x620x25 mm)
- 2 panneaux perforés sous meubles hauts (1024x620x25 mm)

C55PM/MO,8 + C55PT0,8x0,6 + C55/1PF

- 1 meuble haut mural (800x400x300 mm) équipé de vérins à gaz
- 1 panneau plein sous meuble haut (800x620x25 mm)
- 1 panneau perforé sous meuble haut (800x620x25 mm)

C55A2

1 armoire à 2 portes



535 kg



C55PB-PRO/10 055000068

NOUVEAU

~~12.738,00 €~~ **7.899,00 €**
Éco-contribution 18,30 € | Montant Total **7.917,30 €**

Combinaison d'ameublement d'atelier RSC55 comprenant :

C55B/2.8

Etabli avec plan de travail 2850x700 mm avec revêtement en PVC antichoc, anti-rayures, résistant aux huiles et aux hydrocarbures

C55MS

Module de propreté

C55C7

Servante mobile 7 tiroirs (588x367 mm), montés sur glissières à billes de précision

C55M7

Module fixe à 7 tiroirs (588x367 mm), montés sur glissières à billes de précision

C55PM + C55PT1,0x0,6 + C55/PF

- 2 meubles hauts muraux (1024x400x300 mm) équipés de vérins à gaz
- 2 panneaux pleins sous meubles hauts (1024x620x25 mm)
- 2 panneaux perforés sous meubles hauts muraux (1024x620x25 mm)

C55PM/MO,8 + C55PT0,8x0,6 + C55/1PF

- 1 meuble haut mural (800x400x300 mm) équipé de vérins à gaz
- 1 panneau plein sous meuble haut (800x620x25 mm)
- 1 panneau porte-outils perforé sous meuble (800x620x25 mm)



467 kg



C37

Servante mobile d'atelier

- Plan de travail en ABS haute résistance.
- Poignée des tiroirs en aluminium avec système d'ouverture rapide sur toute la longueur du tiroir.
- **Pare-chocs angulaires** sur toute la hauteur pour éviter, en cas de chocs, d'endommager les véhicules ou la servante.
- Quatre roues de Ø 125 mm: 2 fixes et 2 pivotantes (dont une équipée d'un frein).
- Hauteur de la servante >1m, idéal pour les personnes de grande taille.

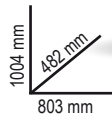
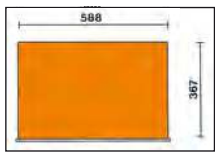

	Ral 2011	Ral 7016	Ral 3000	n°	↓ max	kg	€
C37/6	037000061	037000062	037000063	4	75 mm	30 kg	1.260,00 € 739,00 € Éco-contribution 8,66 € Montant Total 747,66 €
				1	150 mm	35 kg	
				1	305 mm	40 kg	
C37/7	037000071	037000072	037000073	5	75 mm	30 kg	1.300,00 € 789,00 € Éco-contribution 8,87 € Montant Total 797,87 €
				1	150 mm	35 kg	
				1	225 mm	35 kg	
C37/8	037000081	037000082	037000083	6	75 mm	30 kg	1.350,00 € 839,00 € Éco-contribution 9,20 € Montant Total 848,20 €
				2	150 mm	35 kg	

C37A/7

Servante mobile à 7 tiroirs, avec système anti-basculement



71 kg



Ral 2011	Ral 7016	Ral 3000
037000271	037000272	037000273
1.385,00 €	839,00 € Éco-contribution 9,62 € Montant Total 848,62 €	

n°	↓ Max
5	75 mm 30 kg
1	150 mm 35 kg
1	225 mm 35 kg

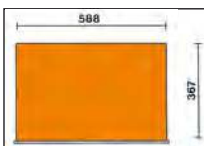



2400 RSC24/PL 024004901

~~104,00 €~~ **65,00 €**
Éco-contribution 0,56 € | Montant Total 65,56 €

Plan de travail en bois pour servantes RSC24

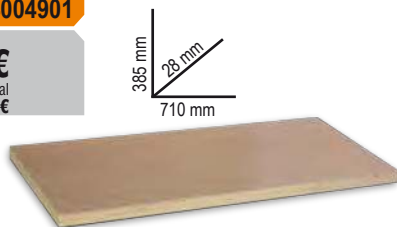

2400 RSC24/PF 024004902

~~88,00 €~~ **55,00 €**
Éco-contribution 0,28 € | Montant Total 55,28 €

Panneau porte-outils perforé avec supports, pour servantes RSC24



2400 RSC24/SPC 024004909

~~156,50 €~~ **89,00 €**
Éco-contribution 0,44 € | Montant Total 89,44 €

Support d'ordinateur pour servante RSC24

- Avec tiroir amovible
- Ne peut pas être installé sur le modèle RSC24AXL



2400 RSC24/MP 024004900

~~109,00 €~~ **62,00 €**
Éco-contribution 0,56 € | Montant Total 62,56 €

Etagère pliable pour servante RSC24

- Utilisable comme plan de travail supplémentaire
- Plan de travail de 390x440 mm, avec protection en caoutchouc et résistant aux huiles et aux hydrocarbures.
- Capacité de charge : 20 kg.



2400 RSC24AXLP/PF 024004992

~~174,00 €~~ **99,00 €**
Éco-contribution 0,42 € | Montant Total 99,42 €

Panneau porte-outils perforé avec supports, pour servante RSC24AXLP



NOUVEAU

2400 RSC24AXLP/VL 024004995

~~81,50 €~~ **49,00 €**
Éco-contribution 0,38 € | Montant Total 49,38 €

Extension de plan de travail multifonction, pour servante RSC24AXLP



NOUVEAU

2400 RSC24/PF-

Porte-facons pour servante RSC24



		€
ANTHRACITE	024004905	27,50 € 17,00 € Éco-contribution 0,09 € Montant Total 17,09 €
NOIR	024004906	27,50 € 17,00 € Éco-contribution 0,09 € Montant Total 17,09 €

2400 RSC24/PD

Porte-documents pour servante RSC24



		€
ANTHRACITE	024004907	53,50 € 33,00 € Éco-contribution 0,14 € Montant Total 33,14 €
NOIR	024004908	53,50 € 33,00 € Éco-contribution 0,14 € Montant Total 33,14 €

2400 RSC24/PC

Support rouleau de papier pour servante RSC24



		€
ANTHRACITE	024004903	29,50 € 17,00 € Éco-contribution 0,10 € Montant Total 17,10 €
NOIR	024004904	29,50 € 17,00 € Éco-contribution 0,10 € Montant Total 17,10 €

2400 RSC24AXLP/CPR 024004993

~~97,00 €~~ **59,00 €**
Éco-contribution 0,51 € | Montant Total 59,51 €

Bac à déchets, pour servante RSC24AXLP

NOUVEAU



1767PMC 017670020

~~28,00 €~~ **16,00 €**

Bac de rangement magnétique rond



RSC24

Servante mobile

- Plan de travail multifonction robuste grâce à l'insertion de deux traverses de renfort soudées sous le plan de travail et d'une épaisseur de 1.5mm
- Equipée de bords anti-chute et de huit emplacements pour le rangement vertical des tournevis
- Fonds des tiroirs protégés par un tapis en néoprène
- Quatre roues de Ø 125 mm: 2 fixes et 2 pivotantes (dont une équipée d'un frein)
- Chaque tiroir peut accueillir jusqu'à 4 modules d'outillage BETA
- Serrure de sécurité centralisée frontale
- Porte-flacons latéral intégré modulable sur les deux cotés
- Capacité de charge statique: 800 kg

Les accessoires suivants peuvent y être ajoutés:

- Plan de travail en bois 2400 RSC24/PL
- Panneau porte-outils perforé 2400 RSC24/PF
- Étagère pliante 2400 RSC24/MP
- Porte-documents 2400 RSC24/PD
- Support de rouleau de papier 2400 RSC24/PC
- Support d'ordinateur 2400 RSC24/SPC

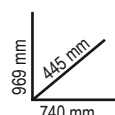

	Ral 2011	Ral 2011 Ral 7016	Ral 9006 Ral 7016	Ral 3000 Ral 7016	Ral 5015 Ral 7016	Ral 7016	Ral 9005	kg	€
RSC24/5	024004050	024004051	024004052	024004053	024004056	024004057	024004059	60	1.089,00 € Eco-contribution 6,83 € Montant Total 585,83 €
RSC24/6	024004060	024004061	024004062	024004063	024004066	024004067	024004069	62	1.150,00 € Eco-contribution 7,11 € Montant Total 626,11 €
RSC24/7	024004070	024004071	024004072	024004073	024004076	024004077	024004079	63	1.225,00 € Eco-contribution 7,27 € Montant Total 666,27 €
RSC24/8	024004080	024004081	024004082	024004083	024004086	024004087	024004089	66	1.300,00 € Eco-contribution 7,57 € Montant Total 706,57 €

RSC24/5		
n°	Max	kg
2	70 mm	25 kg
2	140 mm	30 kg
1	280 mm	35 kg

RSC24/6		
n°	Max	kg
4	70 mm	25 kg
1	140 mm	30 kg
1	280 mm	35 kg

RSC24/7		
n°	Max	kg
5	70 mm	25 kg
1	140 mm	30 kg
1	210 mm	30 kg

RSC24/8		
n°	Max	kg
6	70 mm	25 kg
2	140 mm	30 kg

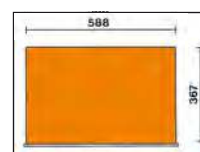

RSC24A

Servante mobile avec système anti-basculement

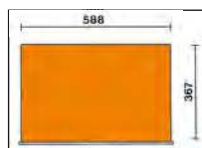

	Ral 2011 Ral 7016	Ral 3000 Ral 7016	Ral 7016	n°	Max	kg	€
RSC24A/6	024004161	024004163	024004167	4	70 mm	25 kg	1.172,00 € Eco-contribution 7,11 € Montant Total 666,11 €
RSC24A/7	024004171	024004173	024004177	5	70 mm	25 kg	1.255,00 € Eco-contribution 7,27 € Montant Total 706,27 €
RSC24A/8	024004181	024004183	024004187	6	70 mm	25 kg	1.345,00 € Eco-contribution 7,57 € Montant Total 746,57 €



RSC23T

Coffre à outils portable avec 5 tiroirs

- 5 tiroirs (588x367 mm), d'une hauteur de 70mm, montés sur glissières à billes de précision
- Serrure centralisée frontale
- Peut être équipé du kit de 4 roues (2300ST/KIT) et d'une poignée (2300ST/KIT)

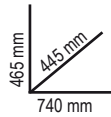

n°		Max
5	70 mm	25 kg

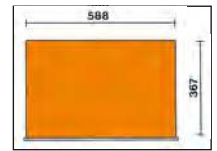

	Ral 2011	Ral 2011 Ral 7016	Ral 9006 Ral 7016	Ral 3000 Ral 7016	Ral 5015 Ral 7016	Ral 7016	Ral 9005	kg	€
RSC23T	023003020	023003021	023003022	023003023	023003026	023003027	023003029	36	808,00 € Éco-contribution 4,58 € 459,00 € Montant Total 463,58 €

2300ST/KIT 023000950

~~232,50 €~~
145,00 €
 Éco-contribution 0,26 € | Montant Total **145,26 €**

Kit de 4 roues et poignée pour coffre RSC23T

- 4 roues de Ø 125 mm : 2 fixes et 2 pivotantes (dont une équipée d'un frein).
- Poignée télescopique



RSC24AXL

Servante mobile extra large avec système anti-basculement

- Plan de travail multifonction robuste équipée de bords anti-chute et de 8 emplacements pour le rangement vertical des tournevis
- Poignée des tiroirs en nylon robuste, avec porte-étiquette intégré.
- Fonds des tiroirs protégés par un tapis en néoprène.
- 4 roues, Ø 125 mm : 2 fixes et 2 pivotantes (dont une équipée d'un frein).
- Serrure de sécurité centralisée frontale.
- Porte-flacon latéral intégré (modulable sur les deux côtés).
- Chaque tiroir peut accueillir jusqu'à 6 modules d'outillage BETA.

Les accessoires suivants peuvent y être ajoutés (voir en page 8):

- Plan de travail en bois 2400 RSC24/PL
- Porte-documents 2400 RSC24/PD-A
- Porte-rouleau de papier 2400 RSC24/PC-A

1000 kg

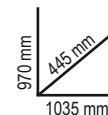

	Ral 2011 Ral 7016	Ral 3000 Ral 7016	Ral 7016	n°		↓ max	kg	€
RSC24AXL/7	024004271	024004273	024004277	5	70 mm	30 kg	84	1.580,00 € Éco-contribution 10,77 € 899,00 € Montant Total 909,77 €
RSC24AXL/8	024004281	024004283	024004287	6	70 mm	30 kg	88	1.670,00 € Éco-contribution 11,14 € 949,00 € Montant Total 960,14 €
RSC24AXL/9	024004291	024004293	024004297	8	70 mm	30 kg	90	1.600,00 € Éco-contribution 11,43 € 999,00 € Montant Total 1.010,43 €

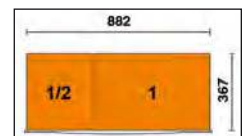

RSC24L-CAB

Servante mobile à 7 tiroirs avec armoire latérale de rangement

- 7 tiroirs (588x367 mm) montés sur glissières à billes de précision.
- Fonds des tiroirs protégés par un tapis en néoprène.
- 4 roues de, Ø 125 mm : 2 fixes et 2 mobiles équipées d'un frein.
- Serrure centralisée frontale.
- Armoire latérale de rangement avec porte verrouillable et étagère intérieure réglable en hauteur.
- Plan de travail en bois contre-plaqué stratifié avec trous prédisposés pour la fixation d'un étau 1599F/100 ou 1599GI/100 (vendu séparément).
- Support de rouleau de papier intégré.
- Double porte-flacons arrière.



Ral 2011	Ral 3000	Ral 7016
Ral 7016	Ral 7016	Ral 7016

024004471 024004473 024004477

~~1.698,00 €~~ **999,00 €**
 Éco-contribution 11,66 € Montant Total **1.010,66 €**

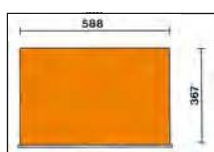

n°	Glissière	Max
5	70 mm	25 kg
1	140 mm	30 kg
1	210 mm	30 kg

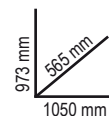

82 kg



RSC24AXLP/7

NOUVEAU

Servante mobile extra large 7 tiroirs, avec système anti-basculement et plan de travail en bois

- Modèle extra large avec 7 tiroirs entièrement amovibles (882x367 mm)
- Plan de travail en bois contre-plaqué stratifié avec trous prédisposés pour la fixation d'un étau 1599F/100 ou 1599GI/100 (vendu séparément)
- Poignée des tiroirs en nylon robuste, avec porte-étiquette intégré
- Fonds des tiroirs protégés par un tapis en néoprène.
- 4 roues de Ø 125 mm : 2 fixes et 2 pivotantes (dont une équipée d'un frein)
- Serrure de sécurité centralisée frontale
- Porte-flacons latéral intégré et modulable sur les deux côtés.
- Support rouleau de papier intégré
- Chaque tiroir peut accueillir jusqu'à 6 modules d'outillage BETA.

Les accessoires suivants peuvent y être ajoutés (voir en page 8):

- Panneau porte-outils perforé avec supports 2400 RSC24AXLP/PF
- Support d'ordinateur 2400 RSC24/SPC
- Bac latéral porte-outils 2400 RSC24AXLP/ML
- Bac à déchets 2400 RSC24AXLP/CPR
- Étagère latérale pliable 2400 RSC24/MP



Ral 2011	Ral 3000	Ral 7016
Ral 7016	Ral 7016	Ral 7016

024004571 024004573 024004577

~~1.805,00 €~~ **1.099,00 €**
 Éco-contribution 12,79 € Montant Total **1.111,79 €**

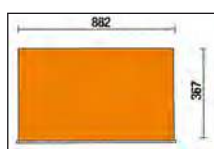

n°	Glissière	Max
5	70 mm	30 kg
1	140 mm	35 kg
1	210 mm	35 kg

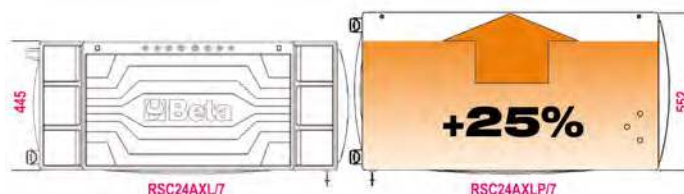

1100 kg

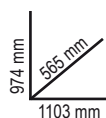

105 kg

RSC28

Etabli mobile SuperTank avec plan de travail en bois et 10 tiroirs de rangement

- 10 tiroirs (588x367 mm) montés sur glissières à billes de précision.
- Poignée des tiroirs en nylon robuste.
- 5 tiroirs latéraux : 4 tiroirs, de hauteur 70mm
1 tiroir, de hauteur 210mm.
- 5 tiroirs frontaux : 4 tiroirs, de hauteur 70mm
1 tiroir, de hauteur 210mm.
- Fonds des tiroirs protégés par un tapis en néoprène.
- 4 roues robustes grandes capacités, Ø 150 mm :
2 fixes et 2 pivotantes équipées d'un frein.
- 2 serrures de sécurité centralisées.
- Plan de travail en bois contreplaqué stratifié avec trous pour un étau (1599F/150, non fournis).
- Compartiment à outils intégré.

Ral 2011	Ral 3000	Ral 7016
028003001	028003003	028003007
3.430,00 €	1.949,00 €	
Eco-contribution 16,58 €	Montant Total 1.965,58 €	

n°	h	Max
8	70 mm	25 kg
2	210 mm	30 kg



130 kg

943 mm
800 mm
1235 mm

- Coffre de rangement avec porte rabattable et fermeture centralisée.
- 6 Porte-flacons intégrés.
- Compartiment de rangement d'une hauteur de 135mm avec revêtement en ABS haute résistance.



C30M

030000300

~~4.680,00 €~~ **2.599,00 €**
Eco-contribution 25,53 € | Montant Total **2.624,53 €**

Etabli mobile MaxiTank

- 5 tiroirs frontaux montés sur glissières à billes de précision.
- Système d'ouverture rapide des tiroirs en aluminium.
- Fonds des tiroirs protégés par un tapis neoprène.
- Pouvant intégrer des modules d'outillage BETA.
- Equipé d'un vérin hydraulique permettant de soulever sans effort la partie avant et faciliter ainsi le déplacement.
- 4 roues robustes grandes capacités : 2 pivotantes sur l'avant de Ø 150 mm et 2 fixes arrière de Ø 170 mm.
- Plan de travail avec revêtement en ABS anti-chocs et anti-rayures résistant aux huiles et aux hydrocarbures de dimensions 1300x800mm avec trou d'évacuation relié à un réservoir récupérateur de liquides.
- Compartiment de rangement, 720x250x1300 mm, avec plan de travail revêtu de PVC et fermé à l'avant par deux portes escamotables.
- Fermeture centralisée des tiroirs et des portes.
- 3 porte-flacons latéraux intégrés.
- Support de rouleau de papier intégré
- Peut accueillir un plan de travail en bois stratifié (3000M/PLM non fourni).
- Possibilité d'intégrer un étau 1599F/150 ((vendu séparément)

n°	h	Max
3	367x610 mm	90 mm 30 kg
1	588x610 mm	90 mm 35 kg
1	588x610 mm	180 mm 35 kg



200 kg

900 mm
800 mm
1300 mm

3000M/PLM 030000350

~~843,00 €~~ **479,00 €**
Eco-contribution 1,24 € | Montant Total **480,24 €**

Plan de travail en bois pour MAXITANK C30M



1240x740x26 mm

5904VU/M 059040426 1.182,00 € **719,00 €**



Composition de 91 outils en modules mousse

Pouvant être intégrée dans les : RSC24 - RSC24A - RSC24AXL - RSC24AXLP/7 - C37 - C39 - C39SM - C39MD - RSC28 - C59 - RSC50 - RSC55



Quantité/Description	Réf. Beta	TR
16 clés mixtes 6-7-8-9-10-11-12-13-14-15-16-17-18-19-20-21 mm	42	M05
8 clés à fourche 6x7-8x9-10x11-12x13-14x15-16x17-18x19-20x22 mm	55	M33
9 clés mâles 6 pans coudées \odot 1,5-2-2,5-3-4-5-6-8-10 mm	96/SC9	M33
7 tournevis pour vis à fente \bullet 2,5x50-3x75-3,5x100-4x125-5,5x100-5,5x150-6,5x150 mm	1260	M199
6 tournevis pour vis Phillips \oplus PH0x60-PH0x100-PH1x80-PH1x120-PH2x100-PH2x150 mm	1262	M202
8 clés mâles 6 pans à poignée en T \odot 2-2,5-3-4-5-6-7-8 mm	96T	M50
1 rallonge angulaire - 1/2" 125 mm	920AN/125	M83
1 rallonge angulaire - 1/2" 250 mm	920AN/250	M83
1 cardan 1/2"	920/25	M83
1 poignée coulissante 1/2"	920/42	M83
1 cliquet réversible 1/2" \oplus	920/55	M83
19 douilles 6 pans avec carré d'entraînement femelle 1/2" \odot 10-11-12-13-14-15-16-17-18-19-20-21-22-23-24-26-27-30-32 mm	920A	M83
1 pince coupante diagonale à faible effort de coupe ∇ 160 mm	1084	M132
1 pince à becs demi-ronds longs \equiv 180 mm	1150	M132
1 pince à becs demi-ronds longs \bullet 160 mm	1166	M132
1 pince multiprise entrepassée 250 mm	1048N	M153
1 pince étau à becs droits 240 mm	1052	M153
2 burins nervurés 100-200 mm	35	M234
1 marteau de mécanicien 300 g	1370	M234
1 maillet à embouts nylon \varnothing 35 mm	1390	M234
1 pince pour circlips intérieurs à becs droits \odot 180 mm	1032	M145
1 pince pour circlips intérieurs à becs coudés \odot 170 mm	1034	M145
1 pince pour circlips extérieurs à becs droits \bullet 175 mm	1036	M145
1 pince pour circlips extérieurs à becs coudés \bullet 175 mm	1038	M145



M05 M33 M199 M202



M50 M83



M137 M153 M234 M145

5904VU/2M 059041212 1.635,00 € **999,00 €**



Composition de 144 outils en modules mousse

Pouvant être intégrée dans les : RSC24 - RSC24A - RSC24AXL - RSC24AXLP/7 - C37 - C39 - C39SM - C39MD - RSC28 - C59 - RSC50 - RSC55

Quantité/Description	Réf. Beta	TR
16 clés mixtes 6 à 21 mm	42	M05
8 clés à fourches 6x7- 8x9 - 10x11 - 12x13 - 14x15 - 16x17 - 18x19 - 20x22 mm	55	M33
9 clés mâles 6 pans coudées \odot 1,5-2-2,5-3-4-5-6-8-10 mm	96/SC9	M33
3 tournevis pour vis à fente \bullet 3x75-4x100-6,5x150 mm	1260	M201
3 tournevis pour vis Phillips \oplus PH0x60-PH1x80-PH2x100 mm	1262	M201
6 tournevis pour vis Torx \otimes T8-T10-T15-T20-T25-T30	1267TX	M204
8 clés mâles 6 pans à poignée en T \odot 2-2,5-3-4-5-6-7-8 mm	96T	M50
1 rallonge angulaire - 1/2" 125 mm	920AN/125	M83
1 rallonge angulaire - 1/2" 250 mm	920AN/250	M83
1 cardan 1/2"	920/25	M83
1 poignée coulissante 1/2"	920/42	M83
1 cliquet réversible 1/2" \oplus	920/55	M83
19 douilles 6 pans avec carré d'entraînement femelle 1/2" \odot 10 à 24 - 26 - 27 - 30 - 32 mm	920A	M83
1 pince coupante diagonale à faible effort de coupe ∇ 160 mm	1084	M137
1 pince à becs demi-ronds longs \equiv 180 mm	1150	M137
1 pince à becs demi-ronds longs \bullet 160 mm	1166	M137
1 pince multiprise entrepassée 250 mm	1048N	M153
1 pince étau à becs droits 240 mm	1052	M153
2 burins nervurés 100 - 200 mm	35	M237
1 marteau de mécanicien 300 g	1370T	M237
1 maillet à embouts nylon \varnothing 35 mm	1390N	M237
1 pinces pour circlips intérieurs à becs droits \odot 180 mm	1032	M145
1 pinces pour circlips intérieurs à becs coudés \odot 170 mm	1034	M145
1 pinces pour circlips extérieurs à becs droits \bullet 175 mm	1036	M145
1 pinces pour circlips extérieurs à becs coudés \bullet 175 mm	1038	M145
1 module mousse avec 4 compartiments	VPM3	VPM3
1 mètre à ruban 5 m	1692	M289
1 mini - monture de scie à métaux	1725CR	M289
1 burette plastique 30 cc	1755	M289
1 cutter à lame sécable 18 mm avec lames	1771	M289
5 embouts colorés pour visseuses pour vis à fente \bullet 0,5x3 - 0,6x4,5 - 0,8x5,5 - 1x5,5 - 1,2x6,5 mm	860LP	M85
8 embouts colorés pour visseuses pour vis 6 pans creux \odot 2 - 2,5 - 3 - 4 - 5 - 6 - 8 - 10 mm	860PE	M85



M05 M33 M204 M201



M50 M83



M137 M153 M237 M145



VPM3 M289 M237 M236

Quantité/Description	Réf. Beta	TR
5 embouts colorés pour visseuses pour vis Phillips \oplus PH0 - PH1 - PH2 - PH3 - PH4	860PH	M85
4 embouts colorés pour visseuses pour vis Pozidriv \oplus - Supadriv \oplus PZ1 - PZ2 - PZ3 - PZ4	860PZ	M85
11 embouts colorés pour visseuses pour vis Torx \otimes T6-T7-T8-T9-T10-T15-T20-T25-T27-T30-T40	860TX	M85
8 embouts colorés pour visseuses pour vis Tamper Resistant Torx \otimes T9-T10-T15-T20-T25-T27-T30-T40	860RTX	M85
1 poignée porte-embouts à bague de déverrouillage rapide 230 mm	851SR	M85
1 cliquet réversible porte-embouts 100 mm	860/55	M85
5 limes demi-douces 200 mm	1719BMA8/S5	M236
1 porte-douille pour visseuses	892/0	M85
1 rallonge porte-embouts magnétique	882P	M85

5988VU/M 059880356 ~~2.900,00 €~~ **1.589,00 €**



Composition de 214 outils en modules mousse

Pouvant être intégré dans les :
RSC24 - RSC24A - RSC24AXL - RSC24AXLP/7 - C37 - C39 - C39SM - C39MD - RSC28 - C59 - RSC50 - RSC55



Quantité/Description	Réf. Beta	TR
22 clés mixtes 6-7-8-9-10-11-12-13-14-15-16-17-18-19-20-21-22-24-27-30-32-36 mm	42	M01
11 clés à fourche 6x7-8x9-10x11-12x13-14x15-16x17-18x19-20x22-21x23-24x27-30x32 mm	55	M30
11 clés polygonales contre - coudées 6x7-8x9-10x11-12x13-14x15-16x17-18x19-20x22-21x23-24x27-30x32 mm	90	M30
9 clés mâles 6 pans coudées à tête sphérique 1,5 - 2 - 2,5 - 3 - 4 - 5 - 6 - 8 - 10 mm	96BPC/SC9	M30
1 douille porte-embouts 1/4"	895/1	M100
1 douille porte-embouts 3/8"	895/3	M100
1 douille porte-embouts 1/2"	895/6	M100
13 douilles 6 pans 1/4"	900	M100
○ 4-4,5-5-5,5-6-7-8-9-10-11-12-13-14 mm		
9 douilles 6 pans série longue ○ 5-6-7-8-9-10-11-12-13 mm	900L	M100
5 douilles tournevis pour vis 6 pans creux carré femelle 1/4"	900ME	M100
○ 3-4-5-6-7 mm		
4 douilles tournevis pour vis à fente ● 0,8x4-1x5,5-1,2x6,5-1,2x8 mm	900LP	M100
4 douilles tournevis pour vis Phillips® ⚡ PH1-PH2-PH3-PH4	900PH	M100
7 douilles tournevis pour vis Torx® ⚡ T10-T15-T20-T25-T27-T30-T40	900TX	M100
1 rallonge - 1/4" 50 mm	900/20	M100
1 rallonge - 1/4" 100 mm	900/20L	M100
1 rallonge - 1/4" 150 mm	900/21	M100
1 cardan avec carrés mâle et femelle 1/4"	900/25	M100
1 poignée emmanchée avec carré mâle 1/4"	900BG/30	M100
1 poignée coulissante avec carré mâle 1/4"	900/42	M100
1 cliquet réversible avec carré mâle 1/4" ⚡	900/55	M100
21 douilles 6 pans avec carré d'entraînement femelle 1/2" ○ 8-10-11-12-13-14-15-16-17-18-19-20-21-22-23-24-26-27-28-30-32 mm	920A	M100
1 réducteur carré femelle 1/2" et mâle 3/8" 125 mm	920/15	M100
1 cardan 1/2" 250 mm	920/25	M100
1 rallonge angulaire - 1/2" 125 mm	920AN/125	M100
1 rallonge angulaire - 1/2" 250 mm	920AN/250	M100
1 poignée coulissante 1/2" 305 mm	920/42	M100
1 cliquet réversible 1/2" ⚡	920/55	M100
8 douilles pour écrous à empreinte Torx®, 1/2"	920FTX	M100
○ 10-12-14-16-18-20-22-24 mm		
11 douilles 6 pans série longue ○ 10-12-13-14-15-16-17-18-19-21-22 mm	920AL	M100
1 pince pour circlips intérieurs à becs droits ○ 180 mm	1032	M129
1 pince pour circlips intérieurs à becs coudés ○ 170 mm	1034	M129
1 pince pour circlips extérieurs à becs droits ● 175 mm	1036	M129
1 pince pour circlips extérieurs à becs coudés ● 175 mm	1038	M129
1 pince multiprise entrepassée 250 mm	1048N	M129
1 pince - étau à becs droits 240 mm	1052	M129
1 pince coupante diagonale ⚡ 160 mm	1082BM	M129
1 Tenaille type russe 220 mm	1098	M129
1 cisaille type américain coupe droite 250 mm	1112	M129
1 ciseaux d'électricien	1128BM	M129
1 pince à becs demi-ronds longs = 180 mm	1150BM	M129
1 pince à becs demi-ronds longs ● 160 mm	1166BM	M129
1 pince à becs coudés demi-ronds ● 160 mm	1168BM	M129
6 tournevis pour vis à fente ● 2,5x50-3x75-4x100-5,5x125-6,5x150-8x200 mm	1201E	M213
1 tournevis à lame courte pour vis à fente ● 4x30 mm	1201EN	M213

SOFT MODULE SYSTEM



M01



M30

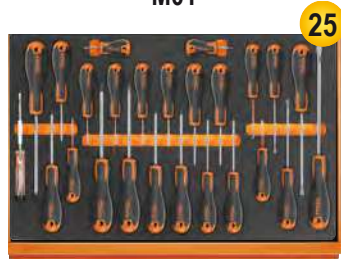

M213

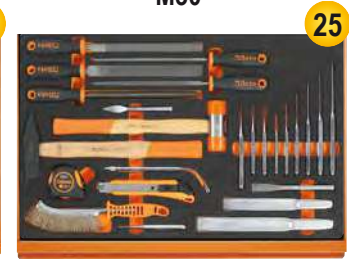

M230



M129



M100

Quantité/Description	Réf. Beta	TR
4 tournevis pour vis Phillips® ⚡ PH0,60-PH1x80-PH2x100-PH3x150 mm	1202E	M213
1 tournevis à lame courte pour vis Phillips® ⚡ PH1x30 mm	1202EN	M213
12 tournevis pour vis Torx® ⚡ T6-T7-T8-T9-T10-T15-T20-T25-T27-T30-T40-T45	1207E/TX	M213
1 tournevis détecteur de tension ●	1253	M213
3 chasses-clous 2-3-4 mm	30	M230
6 chasses-goupilles 2-3-4-5-6-8	31	M230
1 pointeau Ø 4 mm	32	M230
1 burins plats 150 mm	34	M230
2 burins nervurés 200-250 mm	35	M230
1 bédanes 125 mm	36	M230
1 marteau de mécanicien 500 g	1370	M230
1 maillet à embouts nylon Ø 35 mm	1390	M230
1 mètre à ruban 3 m	1692	M230
1 aimant télescopique avec tête flexible	1712TF	M230
1 Lime carrée demi-douce 200 mm	1719BMA...Q	M230
1 Lime triangulaire demi-douce 200 mm	1719BMA...T	M230
1 Lime plate demi-douce 200 mm	1719BMA...P	M230
1 Lime demi-ronde demi-douce 200 mm	1719BMA...M	M230
1 lime ronde demi-douce 200 mm	1719BMA...R	M230
1 Brosse à bougies en fils de acier	1737NX	M230
1 cutter à lame sécable 18 mm avec lames 18 mm	1771	M230

M01 024500001 ~~526,20 €~~ **299,00 €**



42 6-7-8-9-10-11-12-13-14-15-16-17-18-19-20-21-22-24-27-30-32-36 mm

4,5 kg

M05 024500005 ~~244,60 €~~ **139,00 €**



16 42 6-7-8-9-10-11-12-13-14-15-16-17-18-19-20-21 mm

1,5 kg

M13 024500013 ~~191,80 €~~ **109,00 €**



11 42SLIM 8-10-11-12-13-14-15-16-17-18-19 mm

1,2 kg

M30 024500030 ~~388,00€~~ **239,00€**



31 

55 6x7-8x9-10x11-12x13-14x15-16x17-18x19-20x22-21x23-24x27-30x32 mm
 90 6x7-8x9-10x11-12x13-14x15-16x17-18x19-20x22-21x23-24x27-30x32 mm
 96BPC/SC9 1,5-2-2,5-3-4-5-6-8-10 mm

 4,2 kg

M44 024500044 ~~276,00€~~ **169,00€**



12 

141 8-9-10-11-12-13-14-15-16-17-18-19 mm

 1,3 kg

M45 024500045 ~~326,00€~~ **199,00€**



12 

142 8-9-10-11-12-13-14-15-16-17-18-19 mm

 1,7 kg

M46 024500046 ~~382,00€~~ **229,00€**



12 

142SN 8-9-10-11-12-13-14-15-16-17-18-19 mm

 1,3 kg

M50 024500050 ~~120,00€~~ **73,00€**



8 

○ 96T 2-2,5-3-4-5-6-7-8-10 mm

 1,1 kg

M55 024500055 ~~56,00€~~ **34,00€**





5 

○ 97TTX T10-T15-T20-T25-T30

 330 g

M60 024500060 ~~384,00€~~ **229,00€**



23 

○ 96T 2-2,5-3-4-5-6-7-8-10 mm
 ○ 97BTX/SC8 T9-T10-T15-T20-T25-T27-T30-T40 mm
 ○ 944BX 5-6-7-8-10-13 mm

 1,9 kg

M75 024500075 ~~237,50€~~ **145,00€**





12 

○ 933 7-8-9-10-11-12-13-14-15-16-17-18-19-21-22-24 mm

 5,5 kg

M83 024500083 ~~297,00€~~ **169,00€**



24 

○ 920A 10-11-12-13-14-15-16-17-18-19-20-21-22-23-24-26-27-30-32 mm
 920/21 125 mm
 920/22 255 mm
 920/25
 920/42 305 mm
 920/55 ⊕ 275 mm

 3,7 kg

M85 024500085 ~~175,00€~~ **99,00€**



45 

851SR 230 mm
 ⊕ 860LP 0,5x3-0,6x4,5-0,8x5,5-1x5,5-1,2x6,5 mm
 ○ 860PE 2-2,5-3-4-5-6-8-10 mm
 ⊕ 860PH PH0-PH1-PH2-PH3-PH4
 ⊕ 860PZ PZ1 - PZ2 - PZ3 - PZ4
 ○ 860TX T6-T7-T8-T9-T10-T15-T20-T25-T27-T30-T4
 ⊕ 860RTX T9-T10-T15-T20-T25-T27-T30-T40
 860/55 100 mm
 882P 80 mm
 892 ■ 1/4 - □ 1/4

 450 g

M86 024500086 ~~143,50€~~ **85,00€**



46 

○ 867PE 4-5-6-7-8-10-12 mm
 ○ 867PE/L 4-5-6-7-8-10-12 mm
 ○ 867XZN 5-6-8-10-12 mm
 ○ 867XZN/L 5-6-8-10-12 mm
 ⊕ 867TX T20-T25-T30-T40-T45-T50-T55
 ⊕ 867TX/L T25-T30-T40-T45-T50-T55
 ⊕ 867RTX T20-T25-T30-T40-T45-T50-T55
 867/1
 867/2

 1,4 kg

M91 024500091
~~257,00€~~ **119,00 €**



- 25** 14"
- 900 4-4,5-5-5,5-6-7-8-9-10-11-12-13-14 mm
 - 900ME 2,5-3-4-5-6-8 mm
 - 900/20 50 mm
 - 900/21 150 mm
 - 900/25
 - 900BG/30 176 mm
 - 900/42 115 mm
 - ⊗ 900/55 125 mm

560 g

M100 024500100
~~1.157,00€~~ **599,00 €**



- 98** 14" 12"
- 895/1 - 895/3 - 895/6
- 900 4-4,5-5-5,5-6-7-8-9-10-11-12-13-14 mm
 - 900L 5-6-7-8-9-10-11-12-13 mm
 - 900ME 3-4-5-6-7 mm
 - 900LP 0,8x4-1x5,5-1,2x6,5-1,2x8 mm
 - ⊕ 900PH PH1-PH2-PH3-PH4
 - 900TX T10-T15-T20-T25-T27-T30-T40
 - 900/20 50 mm - 900/20L 100 mm
 - 900/21 150 mm
 - 900/25
 - 900BG/30
 - 900/42
 - ⊗ 900/55
 - 920A 8-10-11-12-13-14-15-16-17-18-19-20-21-22-23-24-26-27-28-30-32 mm
 - 920/15 - 920/25
 - 920AN/125 125 mm
 - 920AN/250 250 mm
 - 920/42
 - ⊗ 920/55
 - ⊗ 920FTX 10-12-14-16-18-20-22-24 mm
 - 920AL 10-12-13-14-15-16-17-18-19-21-22 mm

6,7 kg

M105 024500871
~~1.270,00€~~ **629,00 €**



- 116** 14" 3/8" 12"
- 900 4-4,5-5-5,5-6-7-8-9-10-11-12-13-14 mm
 - 900L 5-6-7-8-9-10-11-12-13 mm
 - 96BPC/SC9 1,5-2-2,5-3-4-5-6-8-10 mm
 - 895/1 - 895/3 - 895/6
 - 900ME 3-4-5-6-7 mm
 - 900LP 0,8x4-1x5,5-1,2x6,5-1,2x8 mm
 - ⊕ 900PH PH1-PH2-PH3-PH4
 - 900TX T10-T15-T20-T25-T27-T30-T40
 - 900/16 □ 1/4 - ■ 3/8
 - 900/... 50-100-150 mm
 - 900/25 - 900BG/30 - 900/42
 - ⊗ 900/55
 - 910A 6-7-8-9-10-11-12-13-14-15-16-17-18-19-20-21-22 mm
 - 910/15 □ 3/8 - ■ 1/4
 - 910/16 □ 3/8 - ■ 1/2
 - 910/21 125 mm
 - 910/22 250 mm
 - 910/25 - 910/42
 - ⊗ 910/55
 - 920A 8-10-11-12-13-14-15-16-17-18-19-20-21-22-23-24-26-27-28-30-32 mm
 - 920/15 □ 1/2 - ■ 3/8
 - 920/25
 - 920AN 125 - 250 mm
 - 920/42
 - ⊗ 920/55
 - 956E 16-17,8-20,8 mm

7,7 kg

M120 024500120
~~1.141,00€~~ **589,00 €**



- 75** 12"
- 920A 10-11-12-13-14-15-16-17-18-19-20-21-22-24-26-27-30-32 mm
 - 920AN/125 125 mm
 - 920AN/250 250 mm
 - 920/25 - 920/42
 - 920AL 10-12-13-14-15-16-17-18-19-22-24-27-30-32 mm
 - ⊗ 920FTX 10-12-14-16-18-20-22-24 mm
 - ⊗ 920/55
 - 920PE 5-5L-6-6L-7-7L-8-8L-10-10L-12-12L-14-14L
 - 920TX T20-T25-T27-T30-T40-T45-T50-T55-T60-T20L-T25L-T27L-T30L-T40L-T45L-T50L

6,9 kg

M126 024500126
~~839,00€~~ **519,00 €**



- 26** 3/4"
- 928A 19-21-22-24-26-27-28-30-32-34-35-36-38-41-46 mm
 - 928ME 14-17-19-22 mm
 - 928/15 □ 3/4 - ■ 1/2
 - 928/16 □ 3/4 - ■ 1
 - 928/21 200 mm
 - 928/22 228 mm
 - 928/25
 - 928/42 450 mm
 - ⊗ 928/55

12,4 kg

M127 024500127
~~887,00€~~ **489,00 €**



- 23** 3/4"
- 728 19-21-22-24-27-30-32-33-34-35-36-38-40-41-46
 - ⊗ 728FTX 20-22-24 mm
 - 728/15 □ 3/4 - ■ 1/2
 - 728/16 □ 3/4 - ■ 1
 - 728/21 175 mm
 - 728/22 250 mm
 - 728/25

12,5 kg

M128 024500128 ~~908,00 €~~ **489,00 €**

- 720 10-11-12-13-14-15-16-17-18-19-21-22-24-27-30-32 mm
- 720L 10-11-12-13-14-15-16-17-18-19-21-22-24-27-30-32 mm
- 720TX T30-T40-T45-T50-T55
- 720ME 5-6-8-10-12-14-17-19 mm
- 720LC 17-19-21 mm
- 720/21 125 mm
- 720/25

8,9 kg

M129 024500129 ~~441,00 €~~ **279,00 €**

- 1032 180 mm
- 1034 170 mm
- 1036 175 mm
- 1038 175 mm
- 1048N 250 mm
- 1052 240 mm
- 1082BM 160 mm
- 1098 220 mm
- 1112 250 mm
- 1128BM
- 1150BM 180 mm
- 1166BM 160 mm
- 1168BM 160 mm

3,4 kg

M133 024500133

~~128,50 €~~ **73,00 €**

- 1082G 160 mm
- 1150G 180 mm
- 1166G 160 mm

650 g

M134 024500134

~~144,30 €~~ **82,00 €**

- 1082GBM 160 mm
- 1150GBM 180 mm
- 1166GBM 160 mm

750 g

M145 024500145

~~119,50 €~~ **69,00 €**

- 1032 180 mm
- 1034 170 mm
- 1036 175 mm
- 1038 175 mm

650 g

M153 024500153

~~108,50 €~~ **49,00 €**

- 1048N 250 mm
- 1052 240 mm

1,1 kg

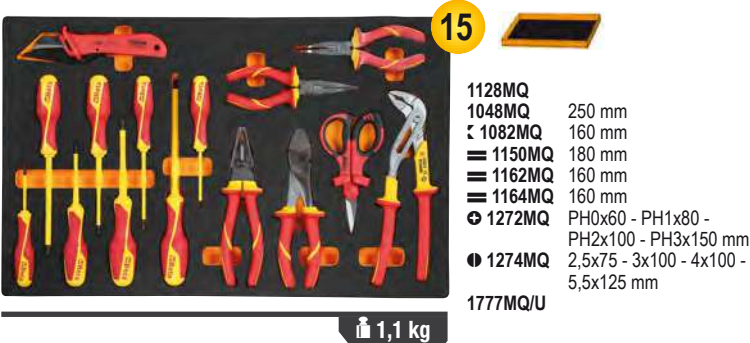
M161 024500161 ~~489,00 €~~ **299,00 €**

- 1128MQ
- 1048MQ 250 mm
- 1082MQ 160 mm
- 1150MQ 180 mm
- 1162MQ 160 mm
- 1164MQ 160 mm
- 1272MQ PH0x60 - PH1x80 - PH2x100 - PH3x150 mm
- 1274MQ 2,5x75 - 3x100 - 4x100 - 5,5x125 mm
- 1777MQ/U

1,1 kg

M162 024500162

~~130,50 €~~ **79,00 €**

- 1241 5,5x100-6,5x125-8x150-10x200 mm
- 1242 PH1x100-PH2x100-PH3x150-PH4x200 mm

1,4 kg

M195 024500195 ~~275,00 €~~ **169,00 €**

- 1260 2,5x50-3x75-4x100-5,5x125-6,5x150-8x200 mm
- 1260N 4x30 mm
- 1262 PH0x60-PH1x80-PH2x100-PH3x150 mm
- 1262N PH1x30 mm
- 1267TX T6-T7-T8-T9-T10-T15-T20-T25-T27-T30-T40-T45
- 1253 3,5x100 mm

2,3 kg

M201 024500201

~~76,00 €~~ **45,00 €**

- 1260 3x75-4x100-6,5x150 mm
- 1262 PH0x60-PH1x80-PH2x100 mm

500 g

M204 024500204
~~60,50 €~~ **35,00 €**

2

1267TX T8-T10-T15-T20-T25-T30

450 g

M213 024500213 ~~165,00 €~~ **95,00 €**

25

Beta evox

1,8 kg

- 1201E 2,5x50-3x75-4x100-5,5x125-6,5x150-8x200 mm
- 1201EN 4x30 mm
- 1202E PH0x60-PH1x80-PH2x100-PH3x150 mm
- 1202EN PH1X30 mm
- 1207E/TX T6-T7-T8-T9-T10-T15-T20-T25-T27-T30-T40-T45
- 1253

M222 024500222
~~111,50 €~~ **69,00 €**

7

- 1272MQ PH0x60 mm
- 1272MQF PH1x80 - PH2x100 mm
- 1274MQF 3,5x100 - 4,5x100 - 5,5x125 - 6,5x150 mm

540 g

M230 024500230 ~~418,00 €~~ **259,00 €**

25

30 Ø 2-3-4 mm
 31 Ø 2-3-4-5-6-8 mm
 32 Ø 4 mm
 34 150 mm
 35 200-250 mm
 36 125 mm
 1370 500 g
 1390 Ø 35 mm
 1692 3 m
 1712

- 1719BMA/Q 200 mm
- 1719BMA/T 200 mm
- 1719BMA/P 200 mm
- 1719BMA/M 200 mm
- 1719BMA/R 200 mm
- 1737NX
- 1771 18 mm

3,2 kg

M237 024500237
~~112,50 €~~ **65,00 €**

4

35 100-200 mm
 1370T 300 mm
 1390N Ø 35 mm

1,3 kg

M240 024500240
~~139,50 €~~ **80,00 €**

7

31BM Ø 2-3-4-5-6-8 mm
 32 Ø 4 mm

850 g

M284 024500284 ~~298,00 €~~ **169,00 €**

9

1128BMX
 1130BMX
 1719BMA...Q 200 mm
 1719BMA...P 200 mm
 1719BMA...M 200 mm
 1719BMA...R 200 mm
 1726BM 400 mm
 1728BM (5)
 1771BM 170 mm
 1778V18 185 mm

2,4 kg

M292 024500292
~~126,00 €~~ **49,00 €**

4

111E 250 mm
 1128BMX
 1692/5 5 m
 1771 170 mm

650 g

M294 024500294
~~70,00 €~~ **39,00 €**

4

NOUVEAU

1692/5 5 m
 1725CR 260 mm
 1771 170 mm
 1771RL

500 g

M295 024500295
~~131,00 €~~ **75,00 €**

4

1650
 1682 300 mm
 1707
 1708/20

450 g

VPM0 088870350
~~32,50 €~~ **19,00 €**

Beta

VPM3 088870353
~~32,50 €~~ **19,00 €**

Beta

PV

Panneaux muraux porte-outils

	LxA mm	kg		€
PV1	1000x920	10,2	088880010	280,00 € 159,00 € Éco-contribution 0,33 € Montant Total 159,33 €
PV1,5	1500x920	14,2	088880015	350,00 € 199,00 € Éco-contribution 0,48 € Montant Total 199,48 €



C56

Établi de travail

- Plan de travail en tôle vernie avec bord périmétral.
- Structure en acier avec 6 pieds.
- Possibilité d'ajouter la paroi porte-outils C57P, non fixable au plan de travail.
- Deux tiroirs avec serrure.
- Prévu pour la fixation au sol.

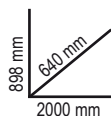

Ral 2011	Ral 7016	Ral 3000
056000201	056000202	056000203

1.152,00 €	649,00 €
Éco-contribution 3,20 €	Montant Total 652,20 €

C56B

Établi de travail avec plan en bois

- Plan de travail en bois contreplaqué stratifié avec trous pour l'installation d'un étau (1599F/125 en option).
- Structure en acier avec 4 pieds.
- Étagère inférieure de rangement.
- Prévu pour la fixation au sol.

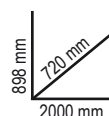

Ral 2011	Ral 7016	Ral 3000
056000401	056000402	056000403

966,00 €	499,00 €
Éco-contribution 7,63 €	Montant Total 506,63 €

C59A

Établi "Endurance" avec servante fixe à 6 tiroirs

- Plan de travail en bois contreplaqué stratifié avec trous pour l'installation d'un étau 1599F/125 - 1599GI/125 (non fourni).
- 6 tiroirs de 588x367 mm, montés sur glissières à billes de précision.
- Fonds des tiroirs protégés par un tapis en Néoprène.
- Façade des tiroirs en nylon haute résistance.
- Servante prévue pour l'insertion de modules d'outillage Beta.
- Serrure de sécurité centralisée frontale.
- Étagère de rangement inférieure porte-objets.
- Possibilité d'associer un support porte rouleau de papier (2400 RSC24/PC) et porte-flacons (2400 RSC24/PF-) (non fourni).

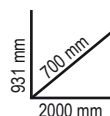

n°	Max	kg
4	70 mm	25 kg
1	140 mm	30 kg
1	280 mm	35 kg



Ral 2011	Ral 7016	Ral 3000
059000011	059000031	059000051

2.120,00 €	1.199,00 €
Éco-contribution 14,63 €	Montant Total 1.213,63 €

1599P

Étau parallèle d'établi

- Mâchoires trempées
- Enclume avec surface vernie
- Base carrée en acier

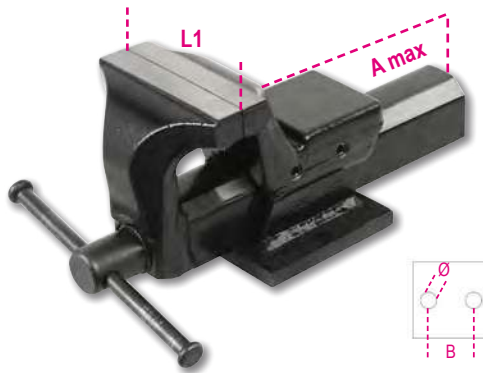

	L1 mm	B mm	Ø mm	A max mm		€
1599P 100	100	92	11	111	015990000	283,00 € 169,00 €
1599P 125	125	108	13	130	015990025	385,00 € 219,00 €
1599P 150	150	130	15	170	015990050	526,00 € 299,00 €

1599B

Base pivotante pour étau 1599P



		€
1599B 100	015990810	120,50 € 75,00 €
1599B 125	015990812	156,50 € 89,00 €
1599B 150	015990815	192,00 € 109,00 €

C56PL 0

056000021

~~526,00 €~~ **269,00 €**
 Éco-contribution 0,96 € | Montant Total **269,96 €**

Établi pliable, version légère

- Léger, compact et facile à transporter.
- Plan de travail de 800x500 mm en tôle galvanisée utilisable d'un seul côté, protégé par un revêtement en caoutchouc résistant aux huiles et aux hydrocarbures.
- Poignée avec protection en caoutchouc pour un transport aisé.
- Pieds équipés de caoutchouc antidérapant.

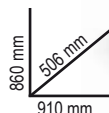

**ULTRA LEGER !
SEULEMENT 18.5 kg**



C99P

099000101

~~174,50 €~~ **89,00 €**

Chariot pliable en aluminium

- Chariot ultracompact pliable en aluminium anodisé
- Poignée télescopique
- Dimensions ouvert : 485x520x1095 mm
- Dimensions fermé : 485x80x810 mm
- Dimensions base inclinable 485x350 mm
- Deux roues anti-crevaison Ø 175 mm
- Sangle élastique incluse



C48P

048000030

~~350,00 €~~ **199,00 €**
 Éco-contribution 4,80 € | Montant Total **203,80 €**

Chariot pliable

- Plateforme de chargement en polypropylène (PP) renforcé, revêtement antiglisse et inserts en TPV pour couvrir les saillies
- Poignée pliable pour un stockage rapide et peu encombrant
- 4 roues anti-traces Ø 125 mm : 2 fixes et 2 pivotantes équipées d'un frein
- Dimensions de la plateforme de chargement :
 - largeur utile 705 mm
 - profondeur 480 mm
 - hauteur 200 mm



RSC51

Chariot de service d'atelier à 3 tiroirs

- Plan de travail renforcé en ABS, haute résistance
- Plateau avec bords antichute et 8 emplacements pour le rangement vertical des tournevis
- 3 tiroirs (588x367 mm) d'une hauteur de 70mm et montés sur glissières à billes de précision.
- Fonds des tiroirs protégés par un tapis en néoprène
- Chaque tiroir peut accueillir jusqu'à 4 modules BETA
- Serrure de sécurité centralisée frontale
- Porte-tournevis latéral inclus
- Deux portes-flacons latéraux intégrés dans la structure
- Grande étagère inférieure protégée par un tapis en caoutchouc résistant aux huiles et aux hydrocarbures
- Quatre roues, Ø 125 mm: 2 fixes et 2 pivotantes dont une équipée d'un frein
- Poids supporté par chaque tiroir : 15 kg répartis de manière uniforme

Les accessoires suivants

peuvent y être ajoutés (voir en page 8) :

- Plan de travail en bois 2400 RSC24/PL
- Panneau perforé porte-outils 2400 RSC24/PF
- Support d'ordinateur 2400 RSC24/SPC
- Étagère pliante 2400 RSC24/MP
- Support de rouleau de papier 2400 RSC24/PC-A



**INDISPENSABLE
POUR VOTRE
ATELIER !**



Ral 2011	Ral 3000	Ral 7016
Ral 7016	Ral 7016	Ral 7016
051000300	051000303	051000307

~~702,00 €~~ **399,00 €**
Éco-contribution 5,03 € | Montant Total 404,03 €

588		367
70 mm		
n°	Max	
3	15 kg	

C51

Chariot d'atelier métallique

- 3 plateaux recouverts de tapis en caoutchouc antidérapant
- Double possibilité de réglage de l'étagère centrale
- 4 roues de Ø 100 mm : 2 fixes et 2 pivotantes (dont une équipée d'un frein)



Ral 2011	Ral 7016	Ral 3000
051000001	051000002	051000003

~~329,00 €~~ **199,00 €**
Éco-contribution 0,73 € | Montant Total 199,73 €

C27S

Chariot porte-outils pliable pour interventions en extérieur, vide

- Structure en tôle.
- 2 tiroirs de 588x277 mm, montés sur glissières à billes de précision qui permettent l'ouverture du côté souhaité, à gauche ou à droite.
- Vaste compartiment porte-objets inférieur 588x277x220 mm.
- Plan de travail thermoplastique avec 6 bacs de rangement intégrés.
- Serrure de sécurité centralisée.
- Prédiposition pour l'emplacement de modules mousse d'outillage Beta ou pour des séparateurs de tiroirs.



- Chariot pliable à tubes télescopiques pour faciliter le transport.
- 2 roues fixes de Ø 160 mm et 2 roues pivotantes de Ø 100 mm équipées d'un frein.

n°	Max
2	20 kg



Ral 2011	Ral 7016	Ral 3000
027000201	027000202	027000203

~~922,00 €~~ **459,00 €**
Éco-contribution 2,47 € | Montant Total 461,47 €

C41H

Chariot avec 2 coffres de rangement métalliques

- Structure en tôle d'acier et volet de fermeture en matière plastique: très robuste et léger.
- 2 modules séparables: 1 coffre supérieur, 1 module avec 2 tiroirs de 95 mm de hauteur, 1 tiroir amovible type organizer en matière plastique d'une hauteur de 66mm et 1 tiroir d'une hauteur de 295mm.
- Poignée télescopique en aluminium.
- Prédiposition pour le montage d'un cadenas.
- Serrure centralisée latérale pour la fermeture des tiroirs du module inférieur.
- Tiroir du bas monté sur glissières à billes de précision.
- Roues de grand diamètre \varnothing 160 mm

	041000002		041000021
	041000024		041000006
	041000012		041000008
	041000010		041000005

~~702,00 €~~ **399,00 €**



3069 030690000
~~878,00 €~~ **499,00 €**

Transpalette manuel

Caractéristiques:

- 2 roues directrices 200x50 mm en PU
- Doubles galets rouleaux avant, 80x70 mm, en PU
- Encoche de butée de profondeur
- Poignée de régulation de la vitesse de descente
- Soupape de sécurité des surcharges
- Levier de commande à 3 positions

Données techniques:

- Capacité maximale : 2500 kg
- Longueur totale : 1550 mm
- Longueur de fourche : 1150 mm
- Largeur de fourche : 540 mm
- Largeur de fourche individuelle : 160 mm
- Hauteur du levier : 1230 mm
- Hauteur de levage maximale : 115 mm
- Espace de stockage de palettes : 800x1200 en longueur : 1805 mm
- Rayon de braquage : 1347 mm

NOUVEAU



C22PL-0 022000245

~~1.153,00 €~~ **699,00 €**
 Éco-contribution 2,36 € | Montant Total 701,36 €

Coffre de chantier, en tôle

- Poignées encastrables invisibles
- Pieds surélevés pour déplacement avec chariot élévateur
- Double fermeture anti-effraction pour cadenas (non fourni)



Boîte à outils métallique 5 cases, vide



021100001 ~~85,00 €~~ **49,00 €**

C20

021200002 ~~101,00 €~~ **57,00 €**

C20L

021200002 ~~101,00 €~~ **57,00 €**

CP15 021150201 ~~68,50 €~~ **39,00 €**

Boîte à outils en matière plastique avec plateau et bacs de rangement amovibles, vide

- 1 bac de rangement intégré dans le couvercle
- 2 bacs de rangement amovibles avec séparateurs réglables
- 1 plateau amovible
- Capacité de chargement: 30 kg



2 kg

≡ 445x240x250 mm



CP17 021170500 ~~104,00 €~~ **59,00 €**

Boîte à outils en acier inoxydable et en matière plastique, avec plateau amovible, vide



2,5 kg

≡ 500x200x220 mm



2080/V12 020800000

~~17,00 €~~ **45,00 €**

Valise type organizer avec 12 bacs de rangement amovibles

Bacs de rangement amovibles, fermables et transparents pour une visualisation rapide du contenu.



1,8 kg

≡ 300x330x145 mm

C5S 021050100 ~~74,50 €~~ **45,00 €**

Sac à dos porte-outils en polyester résistant, vide

- Double poignée sur la partie supérieure centrale du sac à dos pour une prise en main sûre et équilibrée
- Deux grandes poches frontales
- Deux grandes poches intérieures et deux bandes velcro supplémentaires
- Trousse pratique enroulable composée de 4 séparateurs porte-outils
- Bretelles renforcées réglables
- Charge maximale : 15 kg



DEUX GRANDES POCHEs FRONTALES



900 g

≡ 310x120x390 mm

C6T 021060010 ~~280,00 €~~ **159,00 €**

Sac à dos porte-outils vide en tissu technique, avec roues

- Poignée télescopique de transport
- Roues intégrées dans la structure avec protection anti-poussière ; très commode pour son utilisation comme sac à dos
- Deux panneaux porte-outils amovibles
- Cinq poches externes très pratiques
- Poche interne grande capacité pour ordinateur portable
- Socle résistant à l'eau



4,5 kg

≡ 360x200x480 mm

C11 021110000 ~~96,50 €~~ **59,00 €**

Sac à outils en tissu technique, vide

- Socle rigide en matière plastique résistant à l'eau
- Élastiques et poches porte-outils internes et externes
- Compartiment porte-documents intégré dans le double-fond de la poche du dessus.



2 kg

≡ 410x230x250 mm

C7AT

021070010

~~149,50 €~~ **85,00 €**
NOUVEAU
Sacoche d'assistance en tissu technique, vide

- Fabriqué à partir de tissu technique ultra résistant
- Base renforcée avec pieds en caoutchouc
- Double poignée supérieure pour une prise en main sûre et équilibrée
- Grande poche avant et fermeture zippée pour le rangement de documents et compartiment supplémentaire avec double sangle et fermeture à clip
- Double poche latérale avec fermeture à scratch
- Compartiment intérieur spacieux avec poche supplémentaire pour documents
- Bandoulière rembourrée réglable

- **Ouverture zippée sur le devant et des deux côtés** pour un accès rapide aux outils :
 - 29 compartiments et 13 emplacements élastiques à outils sur la face avant ;
 - 33 compartiments à outils sur la face arrière.

2,4 kg

470x200x340 mm

- Compartiment PC et tablette avec rembourrage de protection intérieur (taille PC jusqu'à L=370 mm, H=250 mm)

C10S

021100001

~~139,00 €~~ **79,00 €**
Boîte à outils en tissu technique, vide

- Structure rigide
- Double fond qui peut être enlevé pour augmenter la capacité du sac
- Poignée modulable pour faciliter l'accès aux outils
- Élastiques porte-outils, poches intérieures et extérieures
- Bac de rangement compris dans le double fond

2,3 kg

420x220x250 mm

2005PA/S

020050020

~~37,00 €~~ **21,00 €**
Porte-outils en nylon, vide, avec ceinture

2001/BZ27 VU

020010157

~~278,00 €~~ **169,00 €**
Valise en tissu technique comprenant 27 outils pour la maintenance générale

27

380x290x60 mm

Quantité/Description

- | | | |
|---|--|---------|
| 1 | Ciseau d'électricien | 1128BMX |
| 1 | Pince à becs demi-ronds longs | 1150 |
| 6 | Clés mixtes 7-8-10-13-17-19 mm | 42 |
| 3 | Tournevis pour vis à fente | 1201E |
| 3 | Tournevis pour vis Phillips® | 1202E |
| 9 | Clés mâles 6 pans coudées | 96/SC9 |
| 1 | Marteau de mécanicien 300 g | 1370 |
| 1 | Pince multiprise entrecroisée 250 mm | 1048N |
| 1 | Mètre à ruban 5 m | 1692/5 |
| 1 | Cutter à lame sécable 18 mm avec lames | 1771 |

Réf. Beta
1128BMX
1150
42
1201E
1202E
96/SC9
1370
1048N
1692/5
1771

C9MT

021090200

~~90,50 €~~ **55,00 €**
Sacoche porte-outils résistante, légère et imperméable, vide

- Revêtement externe en PVC résistant et imperméable
- Coutures de renfort périmétrales
- Fermeture avec clip double boucle
- Double poignée interne pour une prise en main sûre et équilibrée
- Facile à nettoyer et à entretenir
- Compartiment porte-documents avec fermeture éclair

NOUVEAU

1,4 kg

450x180x200 mm

42/SP15 000421078

~~174,20 €~~ **99,00 €**

Support de 15 clés mixtes

6-7-8-9-10-11-12-13-14-15-16-17-19-22-24 mm



42/SC9E 000421088

~~103,80 €~~ **59,00 €**

Support compact de 9 clés mixtes

- Identification rapide de la dimension de la clé
- Blocage sécurisé de la clé sur son support

8-10-11-12-13-14-15-17-19 mm



42MP/B9N 000420661

~~139,80 €~~ **79,00 €**

Trousse composée de 9 clés mixte, polies chromées

6-7-8-10-11-13-14-17-19 mm



142SN/SC9 001420259

~~269,00 €~~ **160,00 €**

Support compact de 9 clés mixtes à cliquet articulé

8-10-11-12-13-14-15-17-19 mm



142/SC9E 001420088

~~233,50 €~~ **140,00 €**

Support compact de 9 clés mixtes à cliquet réversible

8-10-11-12-13-14-15-17-19 mm



192/S2 001920070

~~67,80 €~~ **39,00 €**

Jeu de 2 clés 12 pans à cliquet réversible



8 DIMENSIONS EN 2 CLÉS

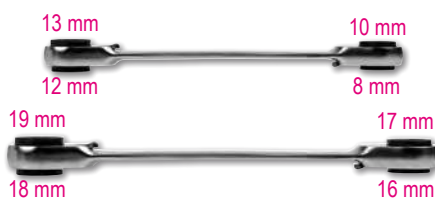

123/K4 001230504

~~29,80 €~~ **17,00 €**

Kit de 4 adaptateurs pour clés à cliquet

- 1 adaptateur porte-embouts
- 3 adaptateurs pour douilles à déverrouillage rapide



CLÉ À MOLETTE CHROMÉE À OUVERTURE GRADUÉE

111E

Tête inclinée à 15° permettant son utilisation dans des espaces restreints.

Les clés à molette Beta 111E permettent de visser et de dévisser des écrous et des boulons de différentes tailles grâce à sa mâchoire mobile. L'ajustage s'effectue grâce à sa molette centrale.

Fabriquée en alliage d'acier haute performance pour une grande résistance mécanique à la torsion.

La nouvelle ergonomie permet de réduire son poids de 20 %



111E

	L mm	L "	A max mm		€
111E 100	100	4	15	001110110	27,00 € 13,00 €
111E 150	150	6	24	001110115	28,00 € 15,00 €
111E 200	200	8	29	001110120	34,00 € 17,00 €
111E 250	250	10	34	001110125	41,00 € 22,00 €
111E 300	300	12	40	001110130	54,50 € 29,00 €
111E 380	380	15	45	001110138	106,50 € 51,00 €
111E 450	450	18	54	001110145	176,50 € 89,00 €
111E 600	600	24	62	001110160	244,50 € 149,00 €

Traitements thermiques permettant une excellente résistance à l'usure.

Orifice sur le manche permettant de l'accrocher.

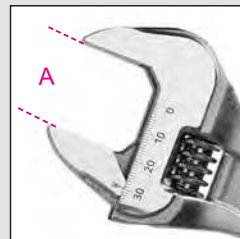

Double marquage laser en mm/pouces.

Encombrement réduit de la mâchoire lors de son ouverture complète.



111CM

Clé à molette chromée et compacte à grande ouverture,

- Réglage de l'ouverture de la clé grâce à une molette



	L mm	L "	A max mm		€
111CM 170	170	6	32	001110770	40,50 € 21,00 €
111CM 220	220	8	38	001110722	49,00 € 29,00 €
111CM 270	270	10	46	001110727	74,00 € 42,00 €

933/S7

009330077

~~84,00 €~~ **49,00 €**

Jeu de 7 clés à pipe 6x6 pans débouchées polies chromées

○ 8-10-11-12-13-17-19 mm

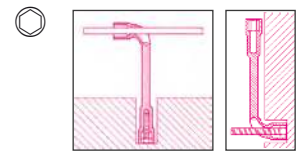

933/S12

009330089

~~159,00 €~~ **99,00 €**

Jeu de 12 clés à pipe 6x6 pans débouchées polies chromées

○ 8-10-11-12-13-14-16-17-18-19-22-24 mm



93C 36X38

000930136

~~101,50 €~~ **59,00 €**

Clé à cliquet polygonale pour échafaudage



	L1 mm	Ø mm	Ø1 mm	S mm
36x38	445	51	55	64

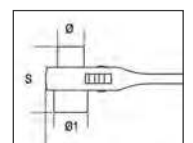

96/BG7

000960368

~~40,00 €~~ **22,00 €**

Support plastique de 6 clés chromées mâles pliables

○ 2,5-3-4-5-6-8-10 mm



96/SC9

000960374

~~23,40 €~~ **14,00 €**

Jeu de 9 clés mâles 6 pans coudées, chromées

Ø mm	L mm
1,5	45
2	50
2,5	57
3	64
4	72
5	83
6	94
8	105
10	119

COMPACT



96BPC/SC9

000960354

~~47,50 €~~ **25,00 €**

Jeu de 9 clés mâles 6 pans coudées, à tête sphérique, chromées

Ø mm	L mm
1,5	79
2	84
2,5	89
3	99
4	108
5	126
6	148
8	168
10	187

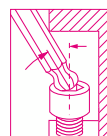

96LBP/SC9

000961354

~~46,00 €~~ **29,00 €**

Jeu de 9 clés mâles 6 pans coudées à tête sphérique, chromées, extra longues

Ø mm	L mm
1,5	90
2	100
2,5	112
3	127
4	144
5	163
6	184
8	204
10	230

MODÈLE EXTRA LONG +30%

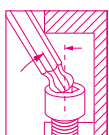

96BP-CL/SC9

000961619

~~59,00 €~~ **32,00 €**

Jeu de 9 clés mâles avec repère de couleurs 6 pans coudées, à tête sphérique

Ø mm	L mm
1,5	91
2	102
2,5	113
3	128
4	143
5	163
6	185
8	206
10	231

MODÈLE EXTRA LONG +30%



LA PREMIÈRE

96T

La poignée est de petite dimension et est parfaitement équilibrée pour tourner rapidement dans la paume de la main.

La forme ergonomique permet de l'utiliser même pour appliquer des couples très élevés.

Les extrémités hexagonales sont étalonnées pour transmettre le couple maximum à la vis.

Lame passante à l'intérieur de la poignée



96T/S5P

000960946

~~57,00 €~~ **35,00 €**

Jeu de 5 clés mâles 6 pans à poignée en T haute performance

○ 2,5-3-4-5-6 mm



97TX/BG8 000970368

~~57,00 €~~ **29,00 €**

Support plastique de 8 clés mâles pour vis Torx® pliables

⊙ T9-T10-T15-T20-T25-T27-T30-T40



97BTX/SC8 000970164

~~92,50 €~~ **42,00 €**

Jeu de 8 clés mâles pour vis Torx® coudées à tête sphérique

⊙ mm	L mm
T9	62
T10	71
T15	81
T20	92
T25	94
T27	105
T30	114
T40	129



97BTXL/SC8 000970364

~~105,00 €~~ **45,00 €**

Jeu de 8 clés mâles longues et coudées à tête sphérique, pour vis Torx®

⊙ mm	L mm
T9	80
T10	86
T15	100
T20	110
T25	126
T27	140
T30	160
T40	176



MODÈLE LONG +25%



97BRTXL/SC8 000970464

~~89,00 €~~ **49,00 €**

Jeu de 8 clés coudées longues à boisseau sphérique, pour vis Tamper Resistant Torx® inviolables

⊙ mm	L mm
T9	80
T10	86
T15	100
T20	110
T25	126
T27	140
T30	160
T40	176

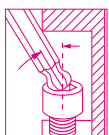

NOUVEAU
MODÈLE LONG +25%



97TTX/S6 000970791

~~59,50 €~~ **34,00 €**

Jeu de 6 clés mâles pour vis Torx® à poignée en T haute performance

⊙ T10-T15-T20-T25-T30-T40



860MIX/A31 008600902

~~82,00 €~~ **49,00 €**

Etui de poche contenant 31 embouts pour visseuses et 1 porte-douilles magnétique

32x

- 860LP 0,5x3 - 0,6x4,5 - 0,8x5,5 - 1,0x5,5 - 1,2x6,5 mm
- 860PE 2-2,5-3-4-5-6-8-10 mm
- ⊕ 860PH PH0 - PH1 - PH2 - PH3 - PH4
- ⊗ 860RTX T9-T10-T15-T20-T25-T27-T30-T40
- ⊕ 860PZ PZ1 - PZ2 - PZ3 - PZ4
- ⊕ 882MSR/50 ○ 1/4 ● 1/4



860/C27 008600880

~~78,50 €~~ **45,00 €**

Etui de poche contenant 25 embouts pour visseuses, 1 porte-douilles et 1 cliquet réversible

27x

- 860LP 0,5x3-1,0x5,5-1,2x6,5 mm
- 860PE 2-2,5-3-4-5-6 mm
- ⊕ 860PH PH1-PH2(x2)-PH3
- ⊗ 860TX T6-T8-T10-T15-T20-T25-T30-T40
- ⊕ 860PZ PZ1 - PZ2(2x) - PZ3
- ⊕ 860/55 100 mm
- ⊕ 892/0 ○ 1/4 ■ 1/4



862XP/A16 008620960

~~65,00 €~~ **29,00 €**

Etui de poche comprenant 16 embouts "impacts"

NOUVEAU



- ⊕ PH2(x2)-PH3
- ⊕ PZ2(x2)-PZ3
- ⊕ T20-T25(x2)-T30(x2)-T40(x2)
- 4-5-6 mm



16x

862F/A7 008620950

~~49,00 €~~ **28,00 €**

Etui de poche comprenant 7 embouts à douille 6 pans magnétiques pour visseuses



862F ○ 5,5-6-7-8-10-12-13 mm



7x

867/C52 008670901

~~177,00 €~~ **89,00 €**

Coffret comprenant 52 embouts avec entraînement hexagonal de 10 mm et 2 accessoires

2,1 kg

250x170x70 mm



52x

10mm

	867PE	○ 4-5-6-7-8-10-12 mm
	867PE/L	○ 4-5-6-7-8-10-12 mm
	867XZN	○ M5-M6-M8-M10-M12
	867XZN/L	○ M5-M6-M8-M10-M12
	867TX	⊕ T20-T25-T30-T40-T45-T50-T55
	867TX/L	⊕ T20-T25-T30-T40-T45-T50-T55
	867RTX	⊕ T20-T25-T30-T40-T45-T50-T55
	867RTX/L	⊕ T20-T25-T30-T40-T45-T50-T55
	867/1	○ 10 mm - □ 3/8"
	867/2	○ 10 mm - □ 1/2"

PRATIQUE ET ERGONOMIQUE, LE TOURNEVIS ELECTRIQUE



USB-C

Permet une autonomie jusqu'à 1 000 vissages avec une seule charge.

Fournis avec un étui ceinture pour le rangement de 6 embouts et un câble USB-C. Il peut être utilisé avec les portes embouts équipé d'un emmanchement 1/4".



1210E/GE 012100701

~~156,50 €~~ **85,00 €**

Tournevis électrique EvoX-E



6x



Données techniques :

- Batterie au lithium 3,7 V 2 300 mAh
- Couple de serrage maximal en mode électrique 1,2 Nm
- **Plus de 1.000 vissages par cycle de charge**
- **Vitesse de rotation 250 tours/mn**
- Excellente résistance mécanique jusqu'à 12Nm (serrage manuel)
- Porte-embout magnétique 1/4"
- Compatible avec tous les embouts normalisés
- Rechargeable via un câble USB-C (inclus)
- Prise USB-C avec protection vissé
- Anneau de LED frontal pour une meilleure visibilité
- Durant la recharge, les LED indiquent l'état de charge
- Manche ergonomique, en Nylon, inspiré de la gamme des tournevis EvoX
- Boutons de fonctionnement intégrés
- Etui de transport pratique comprenant 6 embouts mixtes



1972/K12V-10

019720112

~~259,00 €~~ **159,00 €**

NOUVEAU



316x254x96 mm

2,3 kg

Perceuse visseuse ultra compacte 12V

Ultra compacte : seulement 170 mm de longueur ;
Ultra légère : seulement 1,1 kg avec batterie
et parfaitement équilibrée

Caractéristiques :

- Double vitesse mécanique avec engrenages en acier et embrayage à 20 positions
- Couple jusqu'à 30 Nm et 1300 tours/min (400 tours/min en 1ère vitesse) ; perce des diamètres jusqu'à 10 mm dans l'acier et 20 mm dans le bois
- Batteries de 2Ah avec indicateur de charge sur le corps de la machine
- Poignée ergonomique antidérapante
- LED frontale
- Mandrin autoserrant de 10 mm
- Clip pour ceinture droite/gauche
- Sélecteur vissage-dévisage-blocage (pour le transport)
- **Fournie dans un coffret rigide avec 2 batteries au lithium-ion de 2 Ah et chargeur rapide (50 min)**



Beta
3-YEAR WARRANTY



1982/K12V

019820112

~~259,00 €~~ **159,00 €**

NOUVEAU



316x254x96 mm

2,3 kg

Visseuse à chocs réversible 12V

idéale pour les espaces restreints, exerçant un couple élevé de 80 Nm elle peut être utilisée d'une seule main

Ultra compacte : seulement 160 mm de longueur ;
Ultra légère : seulement 1 kg avec batterie
et parfaitement équilibrée

Caractéristiques :

- Entraînement hexagonal de 1/4" avec douille de blocage
- Clip pour ceinture droite/gauche
- LED frontale
- Sélecteur vissage-dévisage-blocage (pour le transport)
- Poignée ergonomique antidérapante
- Boîte d'engrenages entièrement métallique
- Batteries de 2Ah et indicateur de charge sur le corps de la machine
- **Fournie dans un coffret rigide avec 2 batteries au lithium-ion de 2 Ah et chargeur rapide (50 min)**



Beta
3-YEAR WARRANTY



1972/K12V-COMBO

019720010

~~473,00 €~~ **269,00 €**

NOUVEAU



310x295x100 mm

3 kg

Coffret comprenant 1 perceuse visseuse ultra compacte 12V et 1 visseuse à chocs réversible 12V

Contenu du coffret :

- 1 perceuse visseuse ultra compacte 12V, avec mandrin autoserrant de 10 mm
- 1 visseuse à chocs réversible 12V, avec entraînement hexagonal de 1/4"
- 2 batteries au lithium-ion de 2 Ah
- 1 chargeur rapide



Beta
3-YEAR WARRANTY



1972/K20V-13BMC 019720020 ~~614,00€~~ **349,00 €**

NOUVEAU

Coffret perceuse à percussion Brushless 20V

- Moteur brushless aux performances considérablement améliorées : puissance accrue, consommation d'énergie réduite, durée de vie du moteur prolongée, commande électrique améliorée grâce à son bouton.
- 3 modes de fonctionnement : perçage, vissage et perçage à percussion
- Compact : seulement 210 mm de longueur
- Poignée ergonomique antidérapante
- Sélecteur vissage-dévissage-verrouillage (pour le transport)
- Carter d'engrenage entièrement métallique
- Éclairage LED intégré afin de travailler dans des conditions optimales
- Clip de ceinture (positionnable côté droit ou gauche)
- Poignée latérale supplémentaire lors d'une utilisation à couple élevé
- **Livrée dans un coffret rigide avec 2 batteries lithium-ion (4 Ah) et 1 chargeur rapide (80 min)**

Disponible à partir de Mai



Beta 3-YEAR WARRANTY

Caractéristiques :

- Couple Maximal : 80 Nm
- Réglage du couple sur 20 positions
- Mandrin automatique métallique de 13 mm
- Double vitesse mécanique avec engrenages en acier (0-450/1600 tr/min)
- Diamètre maximal de perçage dans le bois : 55 mm
- Diamètre maximal de perçage dans le métal : 13 mm
- Diamètre maximal de perçage dans le béton : 13 mm



5,5 kg 490x370x125 mm

1984/K1200 019840120 ~~878,00€~~ **499,00 €**

NOUVEAU

Clé à chocs Brushless réversible, 20V avec entraînement 1/2" - 1200 Nm

- 3 réglages de couple différents en mode vissage
- Jusqu'à 1 200 Nm de couple en position dévissage
- Jusqu'à 1 700 Nm de couple maximal en position vissage
- Moteur Brushless aux performances considérablement améliorées : puissance accrue, consommation d'énergie réduite, durée de vie du moteur prolongée, commande électrique améliorée grâce à son bouton.
- Carré mâle 1/2" avec bague de retenue de douille
- Carter d'engrenage entièrement métallique
- Poignée ergonomique antidérapante
- Sélecteur vissage-dévissage-verrouillage (pour le transport)
- Éclairage LED intégré pour de travailler dans des conditions optimales
- Clip de ceinture (positionnable côté droit ou gauche)
- **Livrée dans un coffret rigide avec 2 batteries lithium-ion (6 Ah) et 1 chargeur rapide (80 min)**

Disponible à partir de Mai

IDÉALE POUR LES APPLICATIONS NÉCESSITANT UN COUPLE ÉLEVÉ

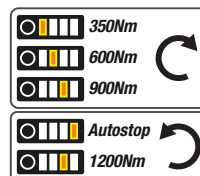

Beta 3-YEAR WARRANTY

Couples

3 réglages de couple (faible - moyen - fort) disponibles :
 1 : 350 Nm ; 800 tr/min
 2 : 600 Nm ; 1400 tr/min
 3 : 900 Nm ; 1600 tr/min

Desserrage

1 : 1200 Nm : la clé à chocs applique le couple maximum sans arrêt (dévissage libre)
 2 : 1200 Nm - Autostop : la clé à chocs applique le couple maximum jusqu'au dévissage complet de l'écrou, puis s'arrête automatiquement (dévissage en un seul coup)



7 kg 490x370x125 mm

1986/K20V-125 019860015 ~~614,00 €~~ **349,00 €**

NOUVEAU

Coffret meuleuse d'angle, Brushless 20V

- Moteur brushless aux performances considérablement améliorées : puissance accrue, consommation d'énergie réduite, durée de vie du moteur prolongée, commande électrique améliorée grâce à son bouton ergonomique.

Caractéristiques :

- Protection contre le redémarrage accidentel
- Poignée supplémentaire qui peut être positionnée des deux côtés
- Carter de protection manipulable sans outils (démontage rapide)
- Dispositif de verrouillage de broche pour des changements de disque rapides
- Interrupteur coulissant marche/arrêt de verrouillage
- Ailettes d'aération protégées contre les infiltrations de poussières tout en assurant un refroidissement optimal
- **Livrée dans un coffret rigide, avec 2 batteries**

Disponible à partir de Mai



Beta 3-YEAR WARRANTY



5,6 kg

lithium-ion (4 Ah) et 1 chargeur rapide (80 min)
Données techniques

- Diamètre du disque (non inclus) : 125/115 mm
- Vitesse à vide : 9 000 tr/min
- Filetage de l'axe de la meuleuse : M14

490x370x125 mm



1989RCB 019890020 ~~350,00 €~~ **199,00 €**

NOUVEAU

Radio de chantier 20V

Radio numérique de chantier multifonctions : radio numérique (DAB ; BTV5.3) et radio FM conventionnelle
Convient pour une utilisation sur les chantiers de construction ou pour les loisirs

Disponible à partir de Mai



IDÉALE SUR LES CHANTIERS DE CONSTRUCTION OU POUR LES LOISIRS

- Radio robuste au design compact et moderne, indice de protection IP54
- Son stéréo fourni par deux puissants haut-parleurs latéraux de 16 W
- Fonction d'alarme intégrée
- Livré avec poignée de transport et protection d'angle antichoc
- Avec connexion AUX et connecteur USB protégé pour la connexion et la charge du téléphone
- Peut être utilisée avec les batteries 20 V Beta (en option) ou le cordon d'alimentation (inclus).

Caractéristiques :

- Gamme de fréquences radio FM : 87,5 à 108 MHz
- Gamme de fréquences radio DAB : 174 à 240 MHz
- Nombre de stations FM et DAB mémorisées : 20
- Puissance du haut-parleur : 16 W
- Tension nominale de la batterie (en option) : 20 V
- Dimensions radio : 180 x 205 x 305 mm
- Poids radio (sans batterie) : 3,2 kg



3,2 kg



1994B 20V-4AH 019940044 **NOUVEAU**

~~174,00€~~ **99,00 €**



Batterie lithium-ion 4 Ah pour outils BETA 20 V

Technologie lithium-ion haut de gamme
3 indicateurs de niveau de charge LED

Caractéristiques :

- Tension de la batterie : 20 V
- Capacité de la batterie : 4 Ah
- Capacité énergétique : 80Wh
- Type de batterie : Li-ion



Disponible à partir de Mai

1994B 20V-6AH 019940066 **NOUVEAU**

~~209,50€~~ **119,00 €**



Batterie lithium-ion 6 Ah pour outils BETA 20 V

Technologie lithium-ion haut de gamme
3 indicateurs de niveau de charge LED

Caractéristiques :

- Tension de la batterie : 20 V
- Capacité de la batterie : 6 Ah
- Capacité énergétique : 120Wh
- Type de batterie : Li-ion



Disponible à partir de Mai

1956 125-1400W 019560125 ~~174,00€~~ **99,00 €**

Meuleuse d'angle pour disques Ø 125 mm

- Idéal pour les travaux de coupe, de meulage et d'ébauche
- **Moteur puissant (1400 W)**
- Poignée ergonomique antidérapante pour un confort et une sécurité accrus
- Tête abaissée qui permet de travailler dans des espaces confinés
- Carter de protection manipulable sans outil (démontage rapide)
- Dispositif de verrouillage de broche pour des changements de disque rapides

VITESSE VARIABLE !



4 m



1400W

Données techniques

- Puissance absorbée : 1400 W
- Tension : 220-240 V / 50 Hz
- Diamètre du disque (non inclus): 125/115 mm
- Vitesse à vide : 3 000 - 10 000 tr/min
- Filetage de broche d'outil : M14
- Longueur du câble sans enchevêtrement : 4 m
- Poids : 2,5 kg

1956 230-2400W 019560230 ~~244,50€~~ **139,00 €**

Meuleuse d'angle pour disques Ø 230 mm

- **Moteur puissant (2400 W)**
- Poignée ergonomique antidérapante pour un confort et une sécurité accrue
- Fonction de démarrage progressif pour un démarrage en douceur et limiter le pic d'intensité initiales de courant au démarrage
- Poignée anti-vibration supplémentaire qui peut être montée des deux côtés



4 m



2400W

Données techniques

- Puissance absorbée : 2400 W
- Tension : 220-240 V / 50 Hz
- Diamètre du disque (non inclus): 230 mm
- Vitesse à vide : 6 500 tr/min
- Filetage de broche d'outil : M14
- Câble anti enchevêtrement : 4 m
- Poids : 5,8 kg



7061TC 070610001 ~~10,60€~~ **6,00 €**

Lunettes de protection avec verres en polycarbonate transparent



EN166:2001
EN170
2C-1.2 1F



EASY

7093BC 070930009 ~~28,00€~~ **16,00 €**

Lunettes de protection avec verres en polycarbonate transparent



EN166:2001
EN170
2C-1.2 1F



IMPACT

412M/SP19 004120469

~~167,00 €~~ **79,00 €**

Jeu de 19 forets taillés en acier HSS, AISI M2, rectifiés

- Centrage automatique
- Haute performance et précision de coupe
- Pour percer les alliages d'acier, de fonte et de métal

Ø 1 à 10 x 0,5 mm

R ≤ 850 N/mm²
HV ≈ 820
DIN 338

115x170x40 mm



415CO/SP19A 004150440

~~189,50 €~~ **89,00 €**

Jeu de 19 forets taillés en acier HSS-CO 5 %

- Pour percer l'acier INOX, les aciers alliés, la fonte, les aciers doux et les alliages légers

Ø 1 à 10 x 0,5 mm

R ≤ 1200 N/mm²
HV ≈ 800÷860
DIN 338

115x170x40 mm



412/SP25 004120425

~~257,00 €~~ **99,00 €**

Jeu de 25 forets hélicoïdaux cylindriques en HSS, rectifiés

Ø 1÷13 x 0,5 mm

R ≤ 800 N/mm²
HV ≈ 750÷820
DIN 338

115x170x40 mm



411/K7 004110197

~~81,50 €~~ **39,00 €**

Jeu de 7 forets multi-usage, pour percer tous les matériaux

Avec plaquette aiguisée et géométrie innovante

Ø 3 à 10 mm
HVA~1650
HRC~40÷50

98x158x18 mm

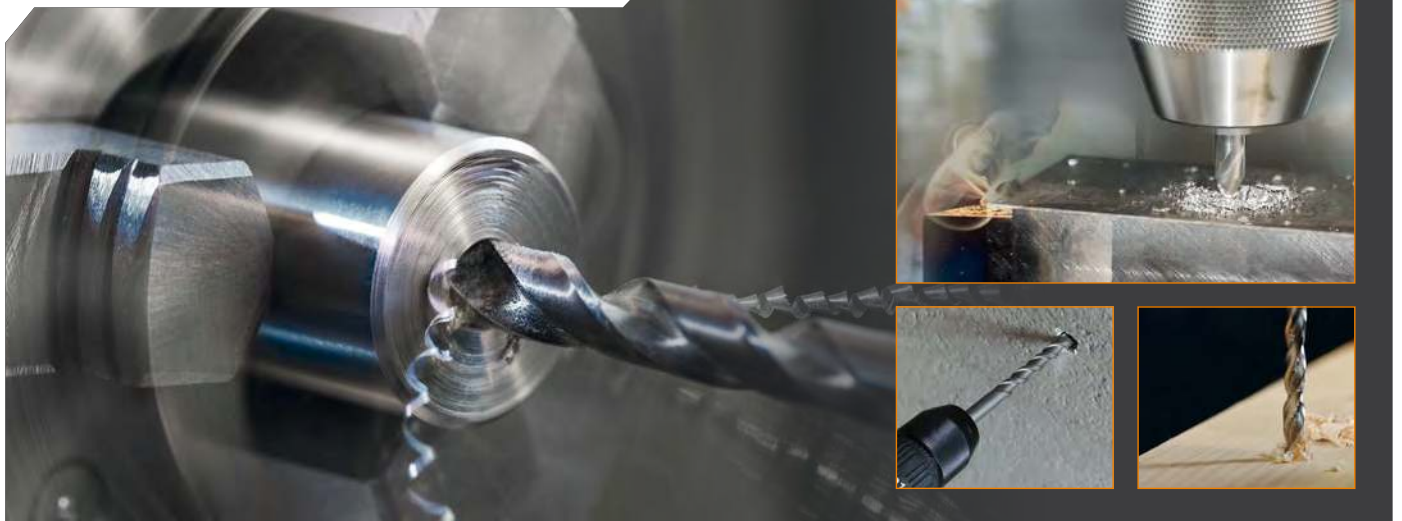

426A/SP6

004260060

~~244,50 €~~ **139,00 €**

Jeu de 6 fraises à noyer avec trois dents asymétriques et hélicoïdaux en acier HSS

Ø 6,3 - 8,3 - 10,4 - 12,4 - 16,5 - 20,5 mm

VITESSE DE PERÇAGE AMELIORÉE ET VIBRATIONS ATTENUÉES



110x145x40 mm



451/C8

004510308

~~350,00 €~~ **199,00 €**

Coffret comprenant 8 fraises trépan HSS, entièrement rectifiées

- Épaisseur maximale du matériaux à percer : 4 mm



270x225x70 mm



437P

004370003

~~67,50 €~~ **39,00 €**

Peigne / Lime pour la restauration des filetages interne et externe, droite et gauche

P 0,80-1,00-1,25-1,50-1,75-2,00-2,50-3,00 mm



446/C110

004460060

~~954,00 €~~ **499,00 €**

Composition de tarauds à main et de filières rondes à pas gros et à pas fins en acier au chrome. Livrée en coffret bois

8,1 kg

500x337x60 mm



435/0 444/1 436/1
435/3 444/2

430 M mm	433 M mm	440/440A M mm	441/441A M mm
2x0,4	6x0,75 - 7x0,75	2x0,4	6x0,75 - 7x0,75
3x0,5	8x0,75 - 8x1	3x0,5	8x0,75 - 8x1
4x0,7	9x0,75 - 9x1	4x0,7	9x0,75 - 9x1
5x0,8	10x0,75 - 10x1	5x0,8	10x0,75 - 10x1
6x1	10x1,25 - 11x0,75	6x1	10x1,25 - 11x0,75
7x1	11x1 - 11x1,25	7x1	11x1 - 11x1,25
8x1,25	12x0,75 - 12x1	8x1,25	12x0,75 - 12x1
9x1,25	12x1,25 - 12x1,5	9x1,25	12x1,25 - 12x1,5
10x1,5	14x1 - 14x1,25	10x1,5	14x1 - 14x1,25
11x1,5	14x1,5 - 16x1	11x1,5	14x1,5 - 16x1
12x1,75	16x1,5 - 18x1,5	12x1,75	16x1,5 - 18x1,5
14x2		14x2	
16x2		16x2	

446ASG/C23

004460085

~~1.215,00 €~~ **669,00 €**

Composition de tarauds 433ASG et de filières 440ASG en acier au chrome, filetage GAS. Livrée en coffret bois

9,8 kg

700x430x70 mm



433ASG	440ASG		
1/8	1/8	435/3	444/2
1/4	1/4	435/5	444/3
3/8	3/8		444/5A
1/2	1/2		
3/4	3/4		
1"	1"		



L'ÉVOLUTION DU TOURNEVIS !



1203E/D8P 012031018

~~36,50 €~~ **21,00 €**

Jeu de 8 tournevis

- 1201E  2,5x50-3x75-4x100-5,5x100-6,5x150 mm
- 1202E  PH0x60-PH1x80-PH2x100 mm

1207E/TX-D7 012071207

~~37,00 €~~ **22,00 €**

Jeu de 7 tournevis





- 1207E/TX  T6-T8-T10-T15-T20-T25-T30

La section octogonale évite que l'outil ne roule sur le plan de travail.

1203E/D10N 012031019

~~47,50 €~~ **28,00 €**

Jeu de 10 tournevis

- 1201E  2,5x50-3x75-4x100-5,5x150-6,5x150 mm
- 1202E  PH0x60-PH1x80-PH2x100 mm
- 1201EN  4x30 mm
- 1202EN  PH1x30 mm

IDENTIFICATION RAPIDE





Le design ergonomique s'adapte parfaitement à la paume de la main. La vaste surface de contact permet de transmettre la plus grande force avec le moindre effort.



1243/D7 012430017

~~91,00 €~~ **52,00 €**



Jeu de 7 tournevis à zone de frappe

- 1241  5,5x100-6,5x125-1,2x8x150-1,6x10x200 mm
- 1242  PH1x100-PH2x100-PH3x150 mm

1243/S11 012430021

~~179,00 €~~ **99,00 €**

Jeu de 11 tournevis à zone de frappe

- 1241  1x5,5x100-1,2x6,5x125-3x8x150-1,6x10x175-1,6x10x200-2,0x12x200-2,5x14x250 mm
- 1242  PH1x4,5x100-PH2x6x100-PH3x8x150-PH4x11x200 mm

- Poignée bi-matière
- Lame hexagonale traversante pour une meilleure robustesse et transmission de force
- Tête en acier.



Grâce à leur robustesse et à leur construction particulière, les tournevis à zone de frappe sont utilisés pour plusieurs applications lourdes comme le déblocage de vis endommagées ou l'utilisation en leviers.



1263/D8 012630008

~~52,50 €~~ **30,00 €**





Jeu de 8 tournevis

- 1260  2,5x50-3x75-4x100-5,5x125-6,5x150 mm
- 1262  PH0x60-PH1x80-PH2x100 mm

1263/D10 012630010

~~66,50 €~~ **38,00 €**

Jeu de 10 tournevis

- 1260  3x75-3,5x100-4x125-5,5x150-6,5x150 mm
- 1262  PH0x60- PH1x8-PH2x100 mm
- 1260N  4x30 mm
- 1262N  PH1x30 mm

1267TX/D7 012670307

~~57,50 €~~ **33,00 €**

Jeu de 7 tournevis

- 1267TX  T6-T8-T10-T15-T20-T25-T30



1281BG/A9 012810520

~~86,00 €~~ **52,00 €**

Etui comprenant 1 poignée et 9 lames réversibles



Icon	Code	Description
	1281LPH/1	PH0-0,8x4 mm
	1281LPH/2	PH1-1x5,5 mm
	1281LPH/3	PH2-1,2x6,5 mm
	1281PZ/1	PZ1-PZ2
	1281PE	2,5 mm
	1281PE	3 mm
	1281PE	4 mm
	1281PE	5 mm
	1281PE	6 mm

1281BG-TX/A8 012810530

~~83,00 €~~ **52,00 €**

Etui comprenant 1 poignée et 8 lames réversibles



Icon	Code	Description
	1281LPH/1	PH0-0,8x4 mm
	1281LPH/2	PH1-1x5,5 mm
	1281LPH/3	PH2-1,2x6,5 mm
	1281TX/1	T6-T8
	1281TX/2	T7-T9
	1281TX/3	T10-T15
	1281TX/4	T20-T25
	1281TX/5	T30-T40

1200MS 012000000

~~17,30 €~~ **10,00 €**

Magnétiseur / Démagnétiseur pour tournevis ou embouts

55x50 mm



1257LPH/S8 012570210

~~67,00 €~~ **39,00 €**

Etui de poche comprenant 8 micro-tournevis

1257PH PH00-PH0-PH1
1257LP 0,4x2-0,4x2,5-0,5x3
0,6x3,5-0,8x4 mm



180x120x50 mm

1256/C36-2 012560100

~~86,00 €~~ **49,00 €**

Etui métallique comprenant 1 micro-tournevis avec 36 embouts interchangeables de 4 mm et 1 rallonge magnétique



38x

200 g

130x60x35 mm

	1256TX		T3-T4-T5-T6-T7-T8-T9-T10-T15
	1256RTX		T6-T7-T8-T9-T10
	1256LP		0,8-1,2-1,5-1,8-2-2,5-3-3,5-4 mm
	1256PE		0,7-0,9-1,3-1,5-2 mm
	1256PH		PH000-PH00-PH0-PH1
	1256PZ		PZ000-PZ00-PZ0-PZ1
	1256/20		
	1256/30		

1295/C14 012950108

~~152,00 €~~ **87,00 €**

Tournevis à frapper avec 14 embouts et 1 douille porte-embouts

1,3 kg
170x100x35 mm



15x

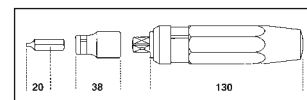

	866LP	1,2x6,5-1,6x10 mm
	866PH	PH2 - PH3
	866PZ	PZ2 - PZ3
	866PE	5-6 mm
	866TX	T27-T30-T40-T45-T50-T55
	895/6	1/2 - 5/16
	1295	1/2

Cliquet réversible carré mâle

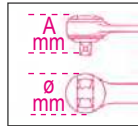

	L mm	Ø mm	A mm	■	dents		€
900/55	125	25	29	1/4"		009000870	51,00 € 29,00 €
910/55	200	30	33	3/8"		009100882	58,50 € 32,00 €
920/55	275	40	43	1/2"		009200882	65,50 € 35,00 €

900/55Z 009000882 ~~56,50 €~~ **32,00 €**

Cliquet réversible carré mâle 1/4"

Mécanisme à 72 dents

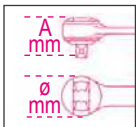

L mm	Ø mm	A mm	■
126	25	23	1/4"



**15 DENTS
EN PRISE**



**TÊTE DU CLIQUET
PLUS COMPACTE**

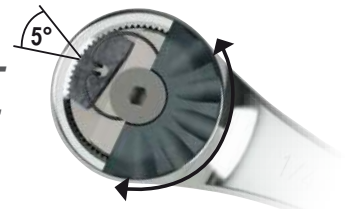

900/58 009000884 ~~82,50 €~~ **47,00 €**

Cliquet réversible à manche rotatif

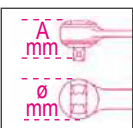

L mm	Ø mm	A mm	■
126	28	28,5	1/4"



Cliquet réversible carré mâle avec manche métallique

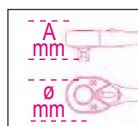

	L mm	Ø mm	A mm	■	dents		€
900M/55	110	22	18	1/4"		009000905	54,00 € 32,00 €
920M/55	253	38	35	1/2"		009200893	74,50 € 39,00 €

900L/SB13 009000203

~~155,00 €~~ **69,00 €**

Support de 13 douilles 6 pans série longue 1/4"

4-4,5-5-5,5-6-7-8-9-10-11-12-13-14 mm

900U/SB13 009001750

~~67,00 €~~ **39,00 €**

Support de 13 douilles multi empreintes 1/4"

4-4,5-5-5,5-6-7-8-9-10-11-12-13-14 mm

910AL/SB14 009100174

~~194,00 €~~ **99,00 €**

Support de 14 douilles 6 pans série longue 3/8"

8-9-10-11-12-13-14-15-16-17-18-19-21-22 mm

920AL/SB11 009200644

~~181,50 €~~ **99,00 €**

Support de 11 douilles 6 pans série longue 1/2"

10-12-13-14-15-16-17-18-19-21-22 mm

920PE/SB9 009200441

~~140,50 €~~ **55,00 €**

Support de 9 douilles tournevis 6 pans mâles 1/2"

 4-5-6-8-10 mm
5L-6L-8L-10L mm

920U/SB13 009201740

~~91,00 €~~ **52,00 €**

Support de 13 douilles multi empreintes 1/2"

10-11-12-13-14-15-16-17-18-19-20-21-22 mm



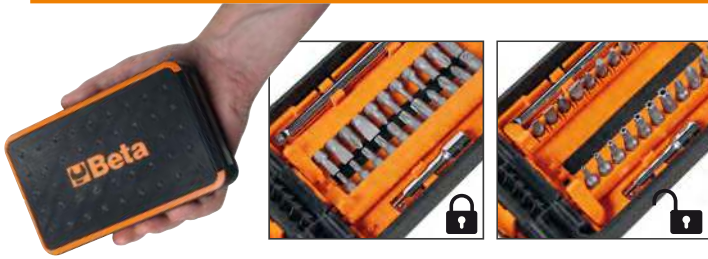

COFFRET COMPACT ET FACILE À TRANSPORTER

900/C39U 009001947

1/4" 1/4"

~~205,00 €~~ **129,00 €**

Coffret compact composé de 11 douilles multi empreintes, 21 embouts et 7 accessoires



150x97x53 mm



	900U	mm	5-5,5-6-7-8-9-10-11-12-13-14 mm	11
		"	3/16-13/64-7/32-1/4-9/32-5/16-11/32-3/8-7/16-15/32-1/2-9/16	
		XZN	M6-M8-M10-M12-M14-M16-M18	
		TX	E6-E7-E8-E10-E12-E14-E16-E18	
	900/20	1/4"	50 mm	1
	900/20L	1/4"	100 mm	1
	900/25	1/4"	100 mm	1
	900BG/30C	1/4"	128 mm	1
	892/0		■ 1/4 - ● 1/4	1
	895/1		○ 1/4 - □ 1/4	1
	861LP		● 0,6x4,5-1,2x6,5-1,2x8 mm	3
	861PH		⊕ PH1-PH2-PH3	3
	861PZ		⊕ PZ1-PZ2-PZ3	3
	861PE		○ 2,5-3-4-5-6 mm	5
	861RTX		⊕ T10-T15-T20-T25-T27-T30-T40	7
	900/55Z		⊕ 126 mm	1

900/C39N 009000947 ~~203,50 €~~ **109,00 €**

Coffret compact composé de 11 douilles 6 pans, 21 embouts et 7 accessoires

1/4" 1/4"



150x97x53 mm

	900		5-5,5-6-7-8-9-10-11-12-13-14 mm	11
	900/20	1/4"	50 mm	1
	900/20L	1/4"	100 mm	1
	900/25	1/4"		1
	900BG/30C	1/4"	128 mm	1
	892/0		■ 1/4 - ● 1/4	1
	895/1		○ 1/4 - □ 1/4	1
	861LP		● 0,6x4,5-1,2x6,5-1,2x8 mm	3
	861PH		⊕ PH1-PH2-PH3	3
	861PZ		⊕ PZ1-PZ2-PZ3	3
	861PE		○ 2,5-3-4-5-6 mm	5
	861RTX		⊕ T10-T15-T20-T25-T27-T30-T40	7
	900/55Z		⊕ 126 mm	1

902A/C22 009020807 ~~329,00 €~~ **179,00 €**

Coffret métallique comprenant 2 cliquets avec 22 douilles 6 pans et 4 accessoires

28x



12" 14"

3,5 kg

420x185x60 mm

14"		900	○ 5-5,5-6-7-8-9-10-11-12-13 mm
		900/20	50 mm
		900/25	
12"		900/55	⊕
		920A	○ 10-13-14-15-17-18-19-22-24-27-30-32 mm
		920/21	125 mm
		920/25	
		920/55	⊕

902R/C6 009020814

~~82,50 €~~ **52,00 €**

Coffret de 6 augmentateurs / réducteurs pour douilles

600 g

170x100x35 mm



	900/16	□ 1/4 - ■ 3/8
	910/15	□ 3/8 - ■ 1/4
	910/16	□ 3/8 - ■ 1/2
	920/15	□ 1/2 - ■ 3/8
	920/16	□ 1/2 - ■ 3/4
	928/15	□ 3/4 - ■ 1/2

900/C12MZ

009000983

~~229,00 €~~ 129,00 €

1/4" 1/4"

Coffret métallique avec plateau en mousse compacte comprenant 1 cliquet avec 12 douilles 6 pans, 20 embouts pour visseuses et 7 accessoires

1,3 kg

350x150x50 mm



40x

	861LP	●	0,5-0,8-1-1,2 mm
	861PE	○	3-4-5-6-8 mm
	861PH	⊕	PH0-PH1-PH2-PH3
	861TX	⊗	T8-T10-T15-T20-T25-T30-T40
	895/1	○ □	1/4" - 1/4"
	900	○	4-5-5,5-6-7-8-9-10-11-12-13-14 mm
	900/20		50 mm
	900/21		150 mm
	900/25		
	900/42		115 mm
	900BG/30		128 mm
	900/55Z	⊗	

900U/C12M

009001792

~~225,00 €~~ 139,00 €

1/4" 1/4"

Coffret métallique avec plateau en mousse compacte comprenant 12 douilles multi empreintes, 20 embouts et 7 accessoires

1,3 kg

350x150x50 mm



39x

	900U	○	4-5-5,5-6-7-8-9-10-11-12-13-14 mm * 5/32-3/16-13/64-7/32-1/4-9/32-5/16 11/32-3/8-7/16-15/32-1/2-9/16
		○	E5-E6-E7-E8-E10-E12-E14-E16-E18
		○	M5-M6-M8-M10-M12-M14-M16-M18
	900/20		50 mm
	900/21		150 mm
	900/25		
	900/42		115 mm
	900BG/30		176 mm
	900/55	⊗	125 mm
	895/1	○ □	1/4 - 1/4
	861LP	●	0,5x3-0,8x5,5-1,0x5,5-1,2x6,5 mm
	861PE	○	3-4-5-6-8 mm
	861PH	⊕	PH0-PH1-PH2-PH3
	861TX	⊗	T8-T10-T15-T20-T25-T30-T40

910A/C16

009100936

~~242,00 €~~ 149,00 €

3/8"

Coffret métallique comprenant 1 cliquet avec 16 douilles 6 pans et 4 accessoires

	910A	○	6-7-8-9-10-11-12-13-14-15-16-17-18-19-21-22 mm
	910/21		125 mm
	910/22		250 mm
	910/25		
	910/42		210 mm
	910/55	⊗	

2,3 kg

335x145x60 mm



21x

920A/C17M

009200924

~~276,00 €~~ 159,00 €

12"

Coffret métallique avec plateau en mousse compacte comprenant 1 cliquet avec 17 douilles 6 pans et 4 accessoires

	920A	○	10-11-12-13-14-15-16-17-18-19-20-21-22-24-27-30-32 mm
	920/21		125 mm
	920/22		255 mm
	920/25		
	920/42		305 mm
	920/55	⊗	

5 kg

420x185x60 mm



22x







920U/C17M

009201797

~~279,00 €~~ 160,00 €

12"

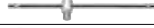
Coffret métallique avec plateau en mousse compacte comprenant 17 douilles multi empreintes et 5 accessoires

	920U	○ 10-11-12-13-14-15-16-17-18-19-20 21-22-24-27-30-32 mm □ 3/8-7/16-15/32-1/2-9/16-19/32-5/8-3/4 25/32-7/8-15/16-1.1/16-1.1/8-1.1/4 ○ M12-M14-M16-M18 ⊙ E12-E14-E16-E18-E20-E22-E24
	920/21	125 mm
	920/22	255 mm
	920/25	
	920/42	305 mm
	920/55	⊕ 275 mm



5 kg

420x185x60 mm







920B/C30Q

009200975

~~456,00 €~~ 229,00 €

12"

Coffret métallique comprenant 30 douilles 12 pans et 5 accessoires

	920B	○ 8-9-10-11-12-13-14-15-16-17-18-19- 20-21-22-23-24-26-27-30 mm
	920BL	○ 12-13-14-17-19-21-22-24-27-30 mm
	920/21	200 mm
	920/22	380 mm
	920/25	
	920/42	450 mm
	920/55Q	⊕



7,6 kg

420x280x60 mm







928A/C12

009280955

~~754,00 €~~ 430,00 €

3/4"

Coffret métallique comprenant 1 cliquet avec 12 douilles 6 pans et 4 accessoires

	928A	○ 22-24-27-30-32-34-36-38-41 46-50-55 mm
	928/21	200 mm
	928/22	380 mm
	928/25	
	928/42	450 mm
	928/55	⊕



13 kg

530x220x80 mm







929/C8

009290925

~~1.270,00 €~~ 759,00 €

1"

Coffret métallique comprenant 8 douilles 6 pans et 5 accessoires

	929	○ 46-50-55-60-65-70-75-80 mm
	929/15	□ 1" - ■ 3/4
	929/21	200 mm
	929/22	400 mm
	929/42	
	929/55	⊕



29 kg

560x290x120 mm

**LA CLÉ DYNAMOMÉTRIQUE
NE NECESSITANT PAS
DE REMISE A ZERO**

NOUVEAU

666 ZERO-RESET

100% MADE IN ITALY

La clé dynamométrique Zero Reset a été entièrement conçue, développée et fabriquée dans les usines Beta Utensili en Italie avec des composants 100 % Made in Italy.

Même si la clé n'est pas remise à zéro, son nombre d'opérations, sa durée de vie et la précision du serrage souhaité par la norme de référence est garantie. Pour arriver à ce résultat le département Recherche et Développement de Beta Utensili a effectué de nombreux tests dans ses laboratoires internes mais également auprès de centaines d'utilisateurs finaux.

Ce résultat a été obtenu grâce :

- à l'utilisation d'alliages et de matériaux ultra-performants.
- aux traitements thermiques spéciaux des composants internes.

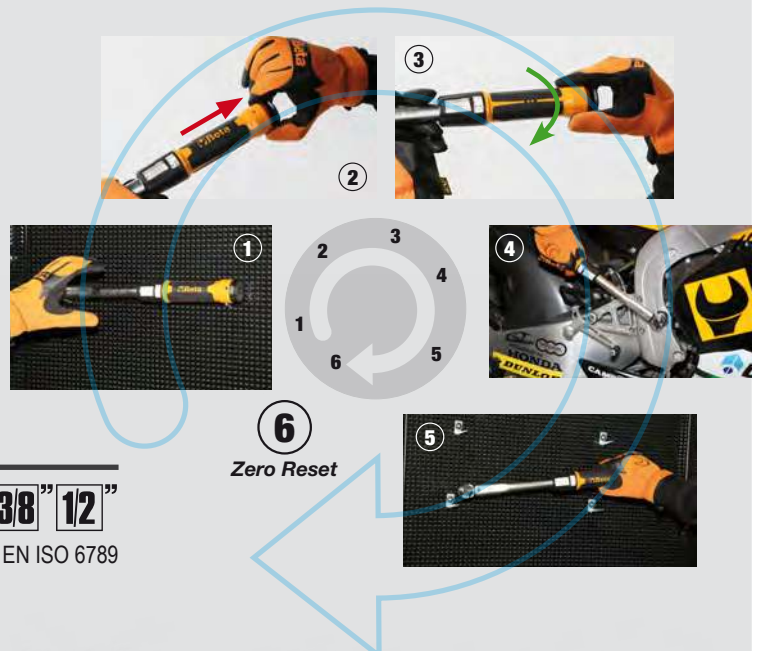

666

Clé dynamométrique à déclenchement ZERO-RESET avec cliquet réversible pour serrage à droite
Précision de serrage : ± 3 %

14" 38" 12"
UNI EN ISO 6789

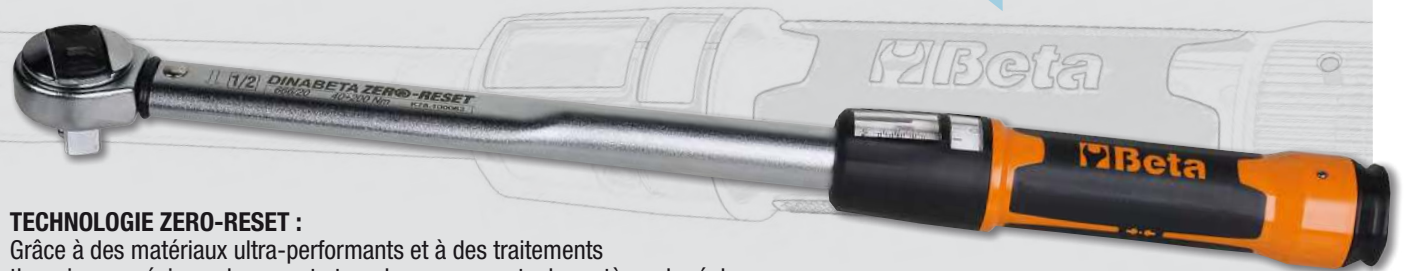

TECHNOLOGIE ZERO-RESET :

Grâce à des matériaux ultra-performants et à des traitements thermiques précis sur le ressort et sur les composants du système de réglage, il n'est plus nécessaire de remettre à zéro la clé en fin d'utilisation.

RÉGLAGE FACILE : L'échelle graduée du vernier permet de régler avec précisions le couple de serrage pouvant aller jusqu'au dixième de Nm.

PLUS GRANDE VISIBILITÉ : La double échelle graduée en Nm permet une visibilité plus claire et plus facile du couple.



	Nm	■		L (mm)	g	📦	€
666/2	5÷25	1/4"	0,05	273	395	006660702	316,00 € 169,00 €
666/2X	5÷25	3/8"	0,05	273	405	006660703	322,00 € 169,00 €
666/5	10÷50	3/8"	0,25	342	680	006660705	270,00 € 169,00 €
666/10	20÷100	3/8"	0,25	385	760	006660710	273,00 € 169,00 €
666/10X	20÷100	1/2"	0,25	385	770	006660711	273,00 € 169,00 €
666/20	40÷200	1/2"	0,5	471	1020	006660720	315,00 € 179,00 €
666/30	60÷300	1/2"	1	600	1271	006660730	316,00 € 189,00 €



605DGT/2

006050302

350,00 € 199,00 €

NOUVEAU

Clé dynamométrique électronique avec cliquet réversible pour serrage à droite ou à gauche précision du couple ± 3 % (à droite) et ± 4% (à gauche)

- Mode de mesure double : mode temps réel et mode crête
- Indicateurs lumineux et sonore informant l'utilisateur que le couple prédéfini est atteint.
- Alimentation : 1 pile AAA 1,5 V (fournie)



Nm	kgcm	lbf.ft	■	L (mm)	▬▬▬▬
4÷20	10÷204	0,75÷14,75	1/4"	210	0,01



605E

Clé dynamométrique à déclenchement avec cliquet réversible pour serrage à droite ou à gauche Précision de serrage : ± 6%

UNI EN 26789 ISO 6789

1/4"



	Nm	kgfm	lbf.ft	■	L (mm)	▬▬▬▬	g	■	€
605E/5	1÷5	0,1÷0,5	10÷45	1/4"	190	0,05	180	006050105	280,00 € 159,00 €
605E/10	2÷10	0,2÷1,0	18÷90	1/4"	190	0,1	180	006050110	280,00 € 165,00 €



674/C

UNI EN 26789 ISO 6789

Coffret comprenant une clé dynamométrique à déclenchement, entraînement rond Ø 22 mm, pour serrage à droite et à gauche, précision du serrage: ± 4%,

**ENTRAÎNEMENT ROND
Ø 22 mm**

- Double échelle pour un réglage précis du couple
- Bouton de sécurité permettant de verrouiller le couple réglé
- Remise à zéro impérative lorsque la clé dynamométrique n'est pas utilisée



	Nm	kgfm	lbf.ft	L (mm)	kg	■	€
674/C50	100÷500	10÷50	80÷400	786	3,4	006740005	1.001,00 € 569,00 €
674/C80	160÷800	16÷80	120÷600	997	4,5	006740008	1.089,00 € 619,00 €
674/C100	200÷1000	20÷100	150÷750	997	4,5	006740010	1.125,00 € 639,00 €



622

Cliquets réversibles pour clé dynamométrique série 674 avec entraînement rond de Ø 22 mm



3/4" 1"

	■	L mm	LA mm	■	€
622 3/4	3/4"	110	56	006220019	222,00 € 129,00 €
622 1	1"	110	56	006220024	269,00 € 159,00 €



677/C

3/4"

677/C800 UNI EN 26789 ISO 6789

Coffret comprenant une clé dynamométrique à cassure avec cliquet réversible à glissière utilisable pour serrage droite ou gauche précision de serrage : ± 4%, en coffret

La clé dynamométrique Beta 677 est particulièrement adaptée aux utilisations intensives avec des couples de serrage élevés. Le mécanisme à cassure prévient l'opérateur que le couple réglé est atteint lorsque le point d'articulation de la clé pivote d'environ 20°.



	Nm	kgfm	lbf.ft	■	L (mm)		kg	006770612	€
677/C800	200÷800	20÷80	150÷600	3/4"	1319	10	6,7	006770612	1.405,00 € 799,00 €
677/C1000	300÷1000	30÷100	200÷750	3/4"	1554	20	7,4	006770616	1.530,00 € 839,00 €
677/C1500	700÷1500	70÷150	500÷1000	3/4"	1896	10	6,9	006770621	1.935,00 € 1.099,00 €

560/C3

005600030

~~1.335,00 €~~ **759,00 €**

Coffret comprenant un multiplicateur de couple pour serrage à droite et gauche rapport 3,8 :1 avec système à cliquet anti-retour



1500 Nm Max

3,9 kg

400x260x110 mm

Nm	kgfm	lbf.in	□	■
1500	150	1110	1/2"	3/4"

560/C3PLUS

005600038

~~1.375,00 €~~ **859,00 €**

Coffret comprenant un multiplicateur de couple pour serrage à droite et gauche rapport 3,8 :1 avec système à cliquet anti-retour

- Pour multiplier la force de serrage et de desserrage
- A utiliser uniquement avec des clés dynamométriques pour le serrage

2700 Nm Max

7,5 kg

470x240x160 mm

Nm	kgfm	lbf.in	□	■
2700	270	1991	3/4"	1"



583/C31

005830931

~~404,00 €~~ **230,00 €**



Coffret métallique comprenant 1 tournevis dynamométrique, 8 douilles 6 pans, 20 embouts pour visseuses et 2 accessoires

TOURNEVIS DYNAMOMÉTRIQUE DE 1,2 À 6 Nm



	583/6	1.2 - 6 Nm
	900	4-5-5,5-6-7-8-9-10 mm
	860LP	0,6x4,5 - 1x5,5 - 1,2x6,5 mm
	860PH	PH1 - PH2 (x2) - PH3
	860PE	2-2,5-3-4-5 mm
	860TX	T9-T10-T15-T20-T25-T27-T30-T40
	882P/80	80 mm
	892/0	● 1/4 ■ 1/4

1,2 kg

270x120x45 mm

PINCE MULTIPRISE ENTREPASSÉE

ADHÉRENCE REMARQUABLE ET CONFORT D'UTILISATION

1048N



Dents soumises à un processus de trempage par induction pour améliorer la durée de vie.



Géométrie et angle des dents conçue pour une **meilleure adhérence** sur les tubes et les têtes hexagonales

Butée du manche permettant d'éviter toute blessure accidentelle de la main

Largeur supérieure de l'angle tête-branche pour une meilleure ergonomie

Maniabilité et confort amélioré grâce à l'ergonomie de la surface de contact

Caractéristiques supplémentaires :

- Tête conique pour un meilleur accès dans les espaces restreints
- Crémaillère en acier cémenté pour une meilleure résistance à l'usure
- Branches en PVC antidérapant
- Finition phosphatée
- Fabriqué en acier chrome-vanadium

jusqu'à 60 mm pour la taille de 300 mm

RÉGLABLE JUSQU'À HUIT POSITIONS



DIN ISO 8976

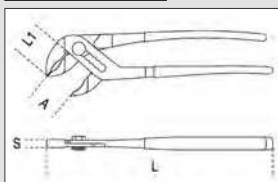

1048N

Pince multiprise entrepassée branches gainées avec PVC antidérapant

	L mm	A Max mm	L1 mm	S mm	g		€
1048N 175	175	36	31	11	189	010480910	36,00 € 20,00 €
1048N 250	250	46	38	13	354	010480915	41,00 € 24,00 €
1048N 300	300	60	44	14,8	554	010480920	57,00 € 33,00 €
1048N 400	400	96	81	19	1180	010480940	104,00 € 59,00 €

NOUVEAU

1048N/D3 010480923

~~134,00 €~~ **72,00 €**

Jeu de 3 pinces multiprise entrepassées



1047/240

010470240

~~58,00 €~~ **33,00 €**

Pince multiprise entrepassée avec bouton de réglage

- Réglage rapide et précis en appuyant sur le bouton
- Aucune variation accidentelle du réglage
- Traitement thermique sur les mâchoires



L mm	ø Max mm	⊕ Max mm
240	36	36



1169N/D4 011690024 ~~109,80€~~ **65,00€**

Jeu de 1 pince universelle grande capacité, 1 pince à becs demi-ronds longs, 1 pince coupante chromée et 1 pince multiprise entrepassé finition phosphatée



1169GBM/D3 011690273

~~96,80€~~ **55,00€**

Jeu comprenant 1 pince multiprise entrepassée, 1 pince coupante diagonale, 1 pince universelle et 1 pince à becs demi-ronds longs

INDUSTRIAL FINISHING



LE PIVOT DÉCENTRÉ AUGMENTE L'EFFET DE LEVIER TOUT EN RÉDUISANT L'EFFORT, PERMETTANT D'AUGMENTER LA PUISSANCE DE COUPE

1009L/DP-S2 010090060 ~~65,00€~~ **39,00€**

Jeu de 2 pinces extra-longues à becs demi-ronds striés avec double articulation



1031/S4 010310000

~~100,80€~~ **59,00€**

Jeu de 4 pinces pour circlips



1150HPC 011500618

~~104,80€~~ **44,00€**

Pince universelle HYPERCUT à grande force de coupe avec tranchants en acier fritté M2

- Le pivot décentré approche le centre vers le point de coupe et augmente l'effet de levier.
- L'alignement parfait des becs et le profil affiné garantissent une prise en main optimale même dans des espaces très restreints.
- Le corps de la pince utilise un alliage acier/molybdène travaillé thermiquement pour être flexible et résistant afin de garantir une prise sûre dans toutes les conditions.

**- FINITION CHROMÉE
- GRANDE FORCE DE COUPE**

Effort de coupe essai statique =	-73%
Durée de vie moyenne des pinces coupantes (test ISO 5744) =	+127%
Dureté des pinces coupantes en acier M2 =	65HRC



HYPERCUT

1098

Tenaille type Russe



	L mm	L1 mm		€
1098/220	220	13	010980220	24,30 € 14,00 €
1098/250	250	15	010980250	32,50 € 18,00 €

1051

010510025

~~74,50 €~~ **39,00 €**

Pince-étau à becs longs



L mm	∅ Max mm	Max mm	Max mm
255	80	70	50

1051L

010510100

~~85,00 €~~ **49,00 €**

Pince-étau à becs longs grande capacité



L mm	∅ Max mm	Max mm	Max mm
270	110	100	60

1051XL

010510140

~~113,00 €~~ **59,00 €**

Pince-étau à becs extra-longues très grande capacité



L mm	∅ Max mm	Max mm	Max mm
270	140	130	70

1057A

010570124

~~57,50 €~~ **35,00 €**

Pince-étau automatique avec réglage de force

L mm	A1 max mm
240	38

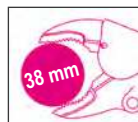

1059 270

010590027

~~80,50 €~~ **46,00 €**

Pince-étau serre-joints

L mm	L1 mm	A1 mm
255	270	120

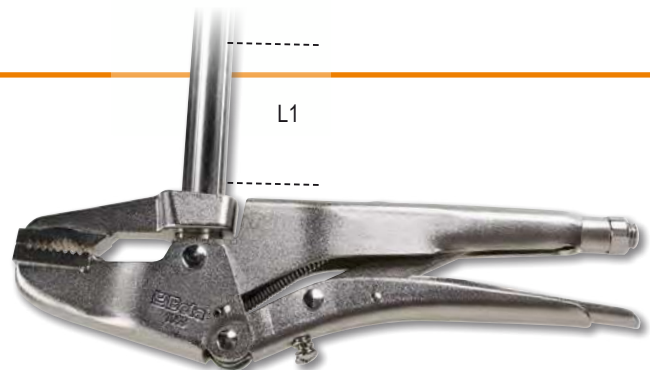
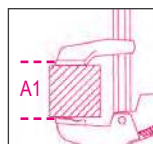

1101

Coupe-boulons, poignées en caoutchouc et bras en acier tubulaire



	L mm	L "	R = 80 Kgf=mm ² Ø mm	R = 140 Kgf=mm ² Ø mm	kg		€
1101 300	300	12	5	4	0,75	011010030	45,50 € 25,00 €
1101 350	350	14	6	5	1	011010035	53,00 € 29,00 €
1101 450	450	18	7	6	1,5	011010045	68,00 € 39,00 €
1101 600	600	24	9	7	2,5	011010060	96,50 € 55,00 €
1101 750	750	30	11	8	3,9	011010075	120,50 € 69,00 €
1101 900	900	36	12	9	6,2	011010090	151,50 € 89,00 €

1122

011220020

~~43,00 €~~ **25,00 €**

Cisaille bichantourneuse coupe droite «Type Aviation»



L ~	L1 mm	Inox S mm	A mm
250	40	1	24

1123

011230020

~~43,00 €~~ **25,00 €**

Cisaille chantourneuse coupe droite «Type Aviation»



L ~	L1 mm	Inox S mm	A mm
250	40	1	24

1726

017260001

~~46,00 €~~ **22,00 €**

Monture de scie à métaux avec système de tension de lame intégré

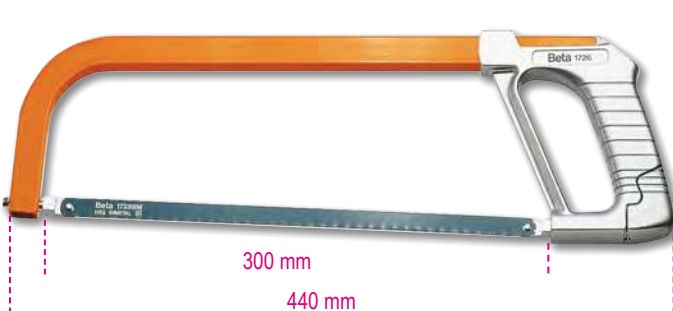

300 mm
440 mm

1726BM

017260050

~~73,00 €~~ **39,00 €**

Monture de scie à métaux avec système de tension de la lame à déclenchement



BIMETAL

300 mm
400 mm

1727BM

017270020

~~33,50 €~~ **19,00 €**

Monture de scie à métaux monobloc avec poignée bimatières antiglisse



300 mm

L'OUTIL MULTIFONCTIONS BETA AVEC EMBOUTS ET ÉTUI

1778MT



L'outil multifonctions BETA se distingue des articles similaires sur le marché par des caractéristiques qui dénotent son origine BETA : des pinces d'une qualité incomparable, l'utilisation de matériaux prisés et un haut contenu technologique. La présence de 11 embouts aux empreintes les plus présentes sur le marché, rend cet outil idéal pour tout travaux, du camping au nautisme, de la chasse au bricolage.

ADAPTÉ À CHAQUE SITUATION !

CONÇU POUR TOUTES LES EXIGENCES !

1778MT 017780055

~~139,00 €~~ **79,00 €**

Outils multifonctions avec embouts et étui

9 outils pour un total de 22 fonctions :

- Pince universelle
- Grande lame
- Lame ondulée
- Monture de scie
- Lime
- Ouvre-boîte/Ouvre-bouteille
- Ciseaux
- Porte-embouts
- Tournevis Phillips®



COMPACT ET POLYVALENT !



Boutons de déverrouillage de l'outil



Déploiement facile des accessoires



11 embouts + douille + pince à épiler



Règle 100 mm + Règle, 4"



L mm	L1 mm
180	115



1130BMX 011300002 ~~30,50 €~~ **16,00 €**

Ciseaux multifonctions lames droites en acier inoxydable avec micro-denture

- Mécanisme à ressort



1778BS

017780035

~~51,00 €~~ **29,00 €**
NOUVEAU

Couteau pliable à lame dentelée
(fourni avec étui tissu)

- Lame dentelée en acier inoxydable
- Finition "carbon"
- Double verrouillage de sécurité
- Manche léger en fibre de verre
- Démanilleur pour applications nautiques
- Équipé d'un clip ceinture et d'un étui en tissu avec passant pour ceinture

1778AN

017780065

~~50,50 €~~ **26,00 €**

Couteau à cran d'arrêt, lame en acier inoxydable et manche en aluminium
(fourni avec étui tissu)

1778AX

017780026

~~49,50 €~~ **28,00 €**

Couteau à cran d'arrêt, lame en acier inoxydable à dents, manche en aluminium, avec cran pour ouverture aisée
(fourni avec étui tissu)

1778SOS

017780080

~~38,00 €~~ **19,00 €**

Couteau de survie avec fonction marteau brise-vitre et coupe-ceinture de sécurité avec étui

- Avec clip et étui en tissu avec passe-ceinture
- Manche en aluminium anodisé
- Cran de sécurité

1778P

017780088

~~63,50 €~~ **36,00 €**

Couteau à cran d'arrêt, lame et manche en acier inoxydable et aluminium, bouton d'ouverture
(fourni avec étui cuir)

1778SCL

017780089

~~36,50 €~~ **19,00 €**

Couteau à cran d'arrêt avec finition soft carbon lame en acier trempé
(fourni avec étui tissu)



1771 017710000 ~~12,10€~~ **6,00 €**

**Cutter à lame sécable de 18 mm
(Inclus avec 3 lames)**



1773A 017730000 ~~15,60€~~ **8,50 €**

**Cutter à lames sécable de 25 mm,
avec poignée bimatière antidérapante**



1772M 017720040 ~~28,50€~~ **17,00 €**

**Cutter de sécurité à lame rétractable,
(fourni avec 4 lames)**

- Lame rétractable automatiquement grâce à un système ressort
- Corps en alliage moulé sous pression
- Retire-agrafes intégré dans le manche



**PROFONDEUR
DE COUPE RÉGLABLE
DE 0 À Ø25 mm**



1773S 017730100 ~~15,00€~~ **6,00 €**

Cutter de sécurité à lame ronde

- Lame principale Ø 28 mm coupe sangle
- Lame secondaire permettant de couper les films et les bandes adhésives
- Trou de suspension



NOUVEAU



1128FXS 011280095 ~~43,00€~~ **25,00 €**

**Ciseaux d'électricien évaseur,
lames droites en acier inoxydable
avec micro-denture, gorge coupe-câble
et pince à sertir pour cosses tubulaires**

- Coupe rapide et nette pour les câbles jusqu'à 50 mm².
- Profil évaseur: conçus pour élargir les trous sur plastique de 13 à 21 mm
- Branches bi-matières
- Embout anti-dévisage
- Fourni avec un étui articulé accrochable à la ceinture



1128BMX 011280051

~~27,00€~~ **16,00 €**

**Ciseaux d'électricien
micro-denture
lames droites
en acier inoxydable**



1517C

Extracteurs polyvalents et modulables à deux ou trois griffes autobloquantes

- Peut être utilisé avec 2 ou 3 griffes
- Ouverture simultanée des griffes
- Effet autobloquant
- Ressort qui pousse continuellement sur les mâchoires
- Equipée d'une goupille de sécurité pour éviter le surserrage.



	A min à Max mm	L mm	L1 mm	Ø mm		€
1517C/0	12 à 140	145	250	18	015170500	297,00 € 169,00 €
1517C/1	20 à 180	200	300	18	015170501	322,00 € 199,00 €
1517C/2	30 à 280	270	300	18	015170502	401,00 € 249,00 €

1500N

Extracteur universel à 2 griffes coulissantes

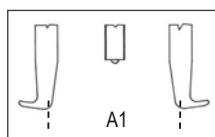

	A min à Max mm	L mm	L1 mm	Ø mm	A1 mm		€
1500N/0	18 à 65	70	100	15	110	015000600	75,50 € 43,00 €
1500N/1	23 à 70	100	130	17	130	015000601	77,50 € 44,00 €
1500N/2	23 à 100	100	130	17	160	015000602	79,00 € 49,00 €
1500N/3	35 à 140	150	190	20	230	015000603	144,00 € 83,00 €
1500N/4	35 à 190	150	190	20	280	015000604	167,50 € 99,00 €
1500N/5	43 à 250	205	295	27	360	015000605	313,00 € 185,00 €
1500N/6	43 à 320	205	295	27	430	015000606	338,00 € 195,00 €

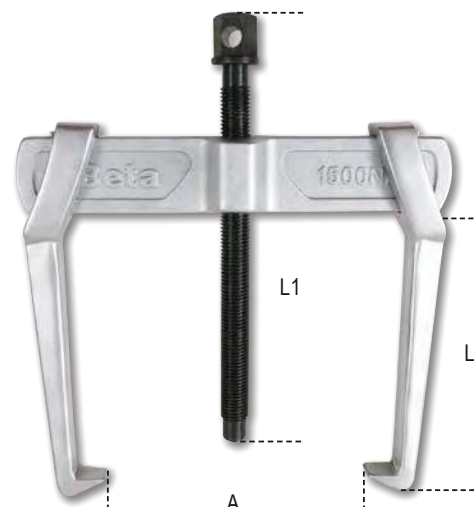

1430/S

Jeu d'extracteurs de goujons en acier allié



	M	A mm
1430/1	3 à 6	2,5
1430/2	6 à 8	3,0
1430/3	8 à 11	4,5
1430/4	11 à 14	6,0
1430/5	14 à 18	8,0
1430/6	18 à 24	11,0
1430/7	24 à 33	14,0
1430/8	33 à 50	21,0

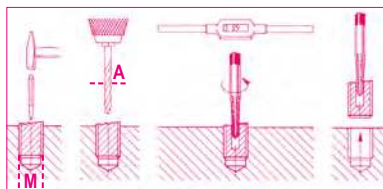

		€
1430/S5	1430/1-1430/2-1430/3 1430/4-1430/5	014300105 37,00 € 19,00 €
1430/S6	1430/1-1430/2-1430/3 1430/4-1430/5-1430/6	014300106 46,00 € 26,00 €
1430/S8	1430/1-1430/2-1430/3- 1430/4-1430/5-1430/6- 1430/7-1430/8	014300108 113,50 € 63,00 €

1547/C6

015470006

~~273,00 €~~ **165,00 €**

Coffret métallique comprenant 2 extracteurs à fausses billes

Roulements :
1547/1 6011-6014, 6206-6211, 6303-6308, 6403-6405
1547/2 6004-6010, 6200-6205, 6300-6304



3 kg

420x185x60 mm



1370F

Marteau de mécanicien tête rivoir,
manche en hickory



UNI 7778 DIN 1041

	g	g		€
1370F/24	280	312	013700424	16,70€ 8,00 €
1370F/26	310	410	013700426	17,40€ 8,50 €
1370F/28	400	429	013700428	18,20€ 9,00 €
1370F/30	450	487	013700430	19,50€ 9,50 €
1370F/32	550	600	013700432	20,20€ 11,00 €
1370F/36	720	757	013700436	24,40€ 13,00 €
1370F/40	1065	1125	013700440	27,50€ 15,00 €
1370F/42	1080	1137	013700442	30,50€ 17,00 €
1370F/50	1760	1850	013700450	34,50€ 20,00 €
1370F/60	2585	2675	013700460	43,00€ 25,00 €

1370FT

Marteau de mécanicien tête rivoir,
manche en fibre



UNI 7778 DIN 1041

	g	g		€
1370FT/28	530	530	013700528	26,00€ 11,50 €
1370FT/30	625	625	013700530	27,50€ 13,00 €
1370FT/32	750	750	013700532	29,00€ 14,00 €
1370FT/36	930	930	013700536	32,50€ 16,00 €
1370FT/40	1150	1170	013700540	34,50€ 19,00 €
1370FT/42	1250	1250	013700542	36,50€ 20,00 €
1370FT/50	2100	2105	013700550	44,00€ 25,00 €
1370FT/60	2750	2770	013700560	56,00€ 31,00 €

1390

Maillet à embouts
nylon, manche en bois



UNI 7784

	Ø mm	g		€
1390/22	22	134	013900022	24,10€ 13,50 €
1390/28	28	230	013900028	28,50€ 16,00 €
1390/35	35	365	013900035	38,00€ 21,50 €
1390/45	45	689	013900045	57,00€ 32,00 €
1390/60	60	1462	013900060	92,50€ 53,00 €

1380T

Massette, manche en fibre



	g	kg		€
1380T/800	800	0,9	013800308	40,00€ 23,00 €
1380T/1000	1000	1,2	013800310	41,50€ 25,00 €
1380T/1250	1250	1,4	013800312	44,00€ 26,00 €
1380T/1500	1500	1,7	013800315	46,00€ 27,00 €

1392

Maillet sans rebond
à poignée surmoulée grand confort,
manche en acier



	Ø mm	g		€
1392/30	30	575	013920030	55,50€ 32,00 €
1392/35	35	670	013920035	60,00€ 35,00 €
1392/40	40	796	013920040	69,00€ 39,00 €
1392/50	50	1206	013920050	79,00€ 46,00 €
1392/60	60	1505	013920060	124,00€ 70,00 €

33NR NOUVEAU

Kit de chiffres à frapper

- Permet de graver l'acier avec une résistance R jusqu'à 80 kg/mm²
- Comprenant 9 poinçons numérotés de 0 à 9



Fournis dans des coffrets de rangement en plastique, ces poinçons sont idéaux pour le marquage manuels.

UTILISATION SIMPLE

Ce coffret de poinçons à graver permet de marquer de manière permanente des pièces métalliques au moyen d'un outil à frappe.

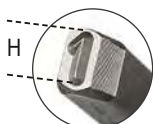

	H mm	L mm	A mm		€
33NR 3	3	61	6,35	000330003	22,00 € 10,00 €
33NR 4	4	62	7,93	000330004	24,00 € 12,00 €
33NR 5	5	62	7,93	000330005	24,00 € 12,00 €
33NR 6	6	68	9,52	000330006	29,00 € 15,00 €
33NR 8	8	71	12,7	000330008	41,00 € 19,00 €

33LT NOUVEAU

Kit de lettres à frapper

- Permet de graver l'acier avec une résistance R jusqu'à 80 kg/mm²
- Comprenant 27 poinçons : lettres A à Z + symbole "&"

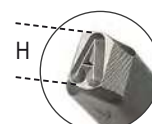

	H mm	L mm	A mm		€
33LT 3	3	61	6,35	000330023	53,00 € 26,00 €
33LT 4	4	62	7,93	000330024	62,00 € 32,00 €
33LT 5	5	62	7,93	000330025	62,00 € 32,00 €
33LT 6	6	68	9,52	000330026	79,00 € 49,00 €
33LT 8	8	71	12,7	000330028	114,00 € 59,00 €

31BM/D6 000310420

~~112,50 €~~ **69,00 €**

Jeu de 6 chasse-goupilles gainés confort

Ø 2-3-4-5-6-8 mm



31/B6N 000310024 ~~61,50 €~~ **39,00 €**

Ensemble de 6 chasse-goupilles non gainées dans un étui refermable en polyester

Ø 2-3-4-5-6-8 mm



32AU 000320160 ~~82,50 €~~ **39,00 €**

Pointeau automatique



1682

Réglet flexible en acier inoxydable

- Double échelle millimétrique
- Anti-reflet

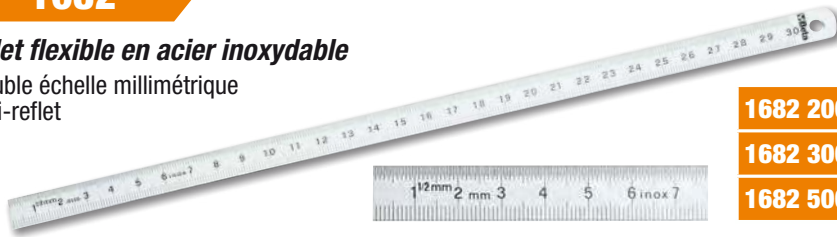

	L mm		€
1682 200	200	016820020	4,90€ 3,00 €
1682 300	300	016820030	7,20€ 4,00 €
1682 500	500	016820050	13,30€ 8,00 €

1692

Mètre à ruban boîtier ABS antichoc bi-matériaux

Ruban en acier
Classe de précision: II



	L m	S mm		€
1692/3	5	16	016920053	7,20€ 4,00 €
1692/5	8	19	016920055	10,00€ 6,00 €
1692/8	10	25	016920058	19,30€ 10,00 €

1691MG

Mètre à ruban aimanté boîtier ABS antichoc bi-matériaux

Ruban en acier
Classe de précision : II

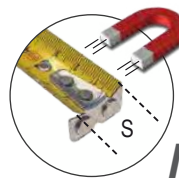

MAGNETIQUE



	L m	S mm		€
1691MG/5	5	25	016910405	19,60€ 12,00 €
1691MG/8	8	25	016910408	28,00€ 16,00 €
1691MG/10	10	25	016910410	31,00€ 18,00 €

1693L 40 016930040

~~193,50€~~ **119,00 €**

IP54



Télémètre laser multifonction, 40 m avec niveaux de positionnement

MESURES :

- Mesure de distance
- Mesure continue ou mesurage minimum

FONCTIONS :

- Addition/soustraction
- Mesure de surfaces
- Mesure du volume
- Mesure de variable indirecte (mesure de Pythagore)
- Mesure de l'inclinaison

Arrêt automatique

Durée batterie: jusqu'à 5.000 mesures
Étui souple en toile (inclus)

DONNÉES TECHNIQUES :

- Champ de mesure : 0,05 ÷ 40 m (0.2in ÷ 131ft)
- Sélection échelle : m, in, ft
- Précision : ±1,5 mm (±0.06 in)
- Classe laser : 2
- Nbre de mesures mémorisables : 99
- Batteries : AAA 2 x 1.5V

40 m



1693M 80 016930080

~~254,00€~~ **129,00 €**

IP54



Télémètre laser multifonction, 80 m

MESURES :

- mesure de distance simple
- mesure continue ou mesurage minimum

FONCTIONS :

- addition/soustraction
- mesure de la zone
- mesure du volume
- Mesure indirecte (mesure de Pythagore)
- Mesure de l'inclinaison

Arrêt automatique

Durée batterie : jusqu'à 4.000 mesures
Étui souple en toile (inclus)

DONNÉES TECHNIQUES :

- Champ de mesure : de 0,05 à 80 m (de 0,2 pouces à 229 pieds)
- Sélection échelle : m, pouces, pieds
- Précision : ±1,5 mm (± 0,06 pouces)
- Classe Laser : 2
- Mémorisation mesures : 99
- Batteries : AAA 2 x 1,5 V

80 m

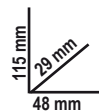

1650

Pied à coulisse en acier inoxydable trempé dans un étui en cuir

- Précision au 1/20e
- Blocage à ressort

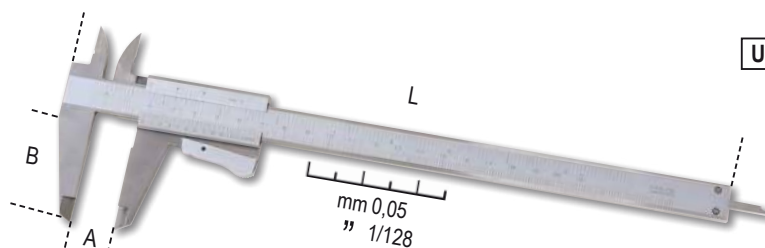

DIN 862

UNI EN ISO 13385-1



	A Max mm	L mm	B mm	G mm		€
1650/150	150	235	40	0,05-1/128	016500001	72,50 € 43,00 €
1650/200	200	290	49	0,05-1/128	016500002	105,50 € 59,00 €

1651DGTB

Pied à coulisse numérique précision au 1/100e

- Précision au 1/100e
- Blocage grâce à une vis sur la coulisse
- Conversion mm/pouces
- Mise à zéro dans n'importe quelle position
- Tige de profondeur carrée jusqu'à 300 mm
- Étui rigide de rangement en matière plastique

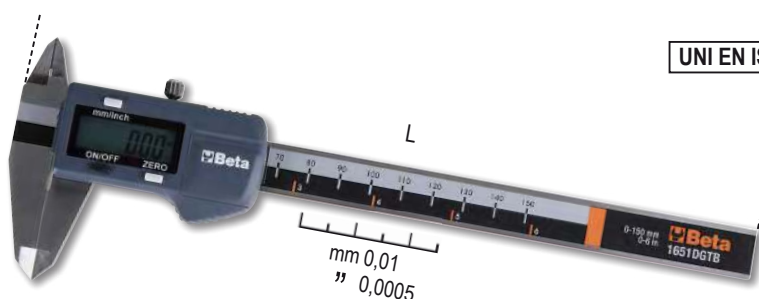

DIN 862

UNI EN ISO 13385-1



	A Max mm	L mm	B mm	G mm		€
1651DGTB 150	150	235	40	0,01-0,0005	016510211	135,00 € 69,00 €
1651DGTB 200	200	285	50	0,01-0,0005	016510212	193,50 € 99,00 €
1651DGTB 300	300	400	60	0,01-0,0005	016510213	252,00 € 139,00 €

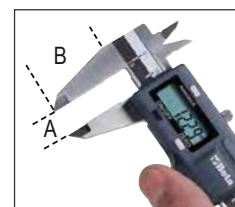

1651DGTB/IP

016510711

~~212,50 €~~ **119,00 €**

Pied à coulisse numérique précision au 1/100e avec protection IP67

(résiste à la poussière et à une immersion totale à 1m)

- Précision au 1/100e
- Blocage grâce à une vis sur la coulisse
- Conversion mm/pouces
- Allumage automatique grâce au mouvement de la coulisse
- Mise à zéro dans n'importe quelle position
- Fonction HOLD (permet de figer la mesure et d'actionner les becs une fois la mesure prise)
- Choix possible entre mesure absolue et mesure incrémentale



DIN 862

UNI EN ISO 13385-1



WATERPROOF



Le degré de protection IP67 garantit une protection intégrale contre les poussières et les liquides, ce qui préserve les caractéristiques fonctionnelles même en cas d'immersion complète de l'instrument.

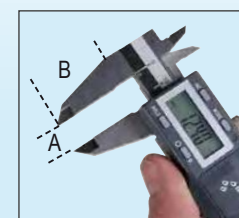

A Max mm	L mm	B mm	G mm
150	235	40	0,01

1658DGTB

Micromètre numérique
précision au 1/1000e, avec protection IP65
 (résiste à la poussière et aux jets d'eau de 6,3 mm à 0,3 bar)

- Précision au 1/1000e
- Contacts en acier dur
- Blocage grâce à un bouton sur la coulisse
- Conversion mm/pouces
- Mise à zéro dans n'importe quelle position
- Choix possible entre mesure absolue et mesure incrémentale
- Clé de réglage incluse

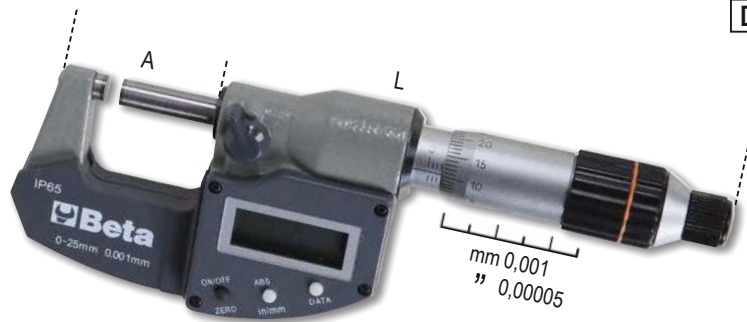

DIN 863



	A Max mm	L mm	B mm	G mm		€
1658DGTB 25	150	235	40	0,01-0,0005	016510211	272,00 € 149,00 €
1658DGTB 50	200	285	50	0,01-0,0005	016510212	330,00 € 169,00 €



1662/2 016620010 ~~130,00 €~~ **65,00 €**

Comparateur à cadran
analogique, précision au 1/100e



1662SP2 016620910

~~138,00 €~~ **79,00 €**

Support de comparateur
articulé magnétique



1672 016720030 ~~65,00 €~~ **37,00 €**

Fausse équerre à coulisse
lame et talon en acier

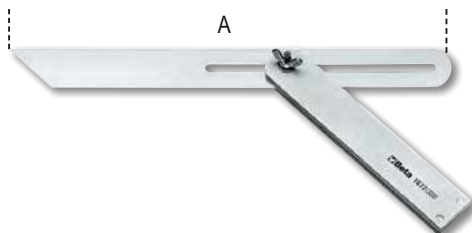

A mm
300

1670A

Equerre à chapeau,
en acier, rectifiée



	L mm	L1 mm		€
1670A 200	200	130	016700120	44,00 € 25,00 €
1670A 250	250	175	016700125	51,00 € 29,00 €
1670A 300	300	230	016700130	56,50 € 32,00 €

1674A 300 016740130

~~33,50 €~~ **19,00 €**

Equerre de menuisier,
lame en acier talon en aluminium,
double échelle millimétrique

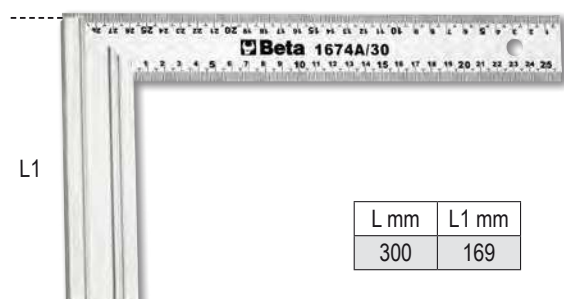

L mm	L1 mm
300	169

1674C 016740230 ~~26,50 €~~ **15,00 €**

NOUVEAU

Equerre combinée de menuisier avec support en acier

- Double échelle en mm
- Niveau de Surface



1688PC 016880300 ~~42,00 €~~ **25,00 €**

Pointe à tracer rétractable carbure en acier trempé chromé



L mm	Ø mm
150	1

1695XS 016950250 ~~17,70 €~~ **11,00 €**

Niveau de poche avec base en "V" magnétique en aluminium profilé 2 fioles incassables précision : 1 mm/m

- Idéal pour tuyaux et sections rondes
- Fourni avec clip ceinture



1696B

Niveau avec semelle magnétique corps en profilé aluminium, surfaces anodisées 2 fioles incassables, précision: 1 mm/m



	L mm	H mm	S mm		€
1696B 300	300	49	22	016960203	47,50 € 27,00 €
1696B 400	400	49	22	016960204	53,00 € 30,00 €
1696B 500	500	49	22	016960205	59,50 € 35,00 €

1697 30 016970030 ~~332,00 €~~ **199,00 €**

Coffret comprenant un niveau laser croisé, 30 mètres, faisceau vert, avec base magnétique et support mural

- Croix auto-nivelante
- La fonction d'auto-nivellement peut être désactivée pour une utilisation manuelle
- Diode laser 515 Nm, classe 2
- Plage de travail: 30 m
- Précision : ± 1 mm à 5 m
- Plage d'auto-nivellement : 3° ± 0,5°
- Corps en ABS et caoutchouc antidérapant
- Lecteur femelle 1/4"
- 2 pilesXA
- Autonomie de la batterie: 4 heures

30 m



IP55



- BASE:
 - 1 base magnétique pour usage individuel et combiné, entraînement mâle 1/4" »
 - 1 support de serrage réglable pour plusieurs profilés en bois et en métal (à utiliser en combinaison avec une base magnétique)
- Alignement horizontal et vertical rapide à un angle de 90°



320x230x90 mm

1760S 017600022

~~117,00 €~~ **65,00 €**

IP40

Multimètre digital compact, affichage valeur TRUE RMS

- Protection IP40
- Sélection automatique d'échelle
- Affichage en grandes dimensions avec rétroéclairage bleu afin de faciliter la lecture
- Arrêt automatique
- Indication de batterie déchargée
- Fourni avec étui souple
- CAT III 600V

Spécifications :

Tension CC : 200 mV-2/20/200/600V
Tension CA : 100/600V
Courant CC : 200 mA-10 A
Courant CA : 0,01-10 A
Résistance : 200Ω - 2/20/200 kΩ - 2 MΩ
Essai diodes : 0.4 à 0.7 V dc
Alimentation : 2 piles 1,5V type AAA



1760/RMS 017600020

~~376,00 €~~ **219,00 €**

IP67

Multimètre digital industriel précis et solide, avec caoutchouc externe antidérapant et antichoc

- Étanchéité à l'eau IP67
- Entrées protégées
- Sélection automatique d'échelle
- Afficheur grandes dimensions avec rétroéclairage bleu
- Sonde de température de type K (fournie)
- Extinction automatique
- Base en caoutchouc porte-terminal pour un plus grand confort d'utilisation
- Pointes à double isolation 1000V, longueur 1 m
- Fourni avec étui souple
- CAT IV 600V/ CAT III 1000V
- Valeur efficace vraie TRUE RMS



	Plage de mesure	Précision de base
Tension AC/DC	110mV - 600V ±0.8%	- ±2% rdg
Courant AC/DC	110µA - 10A ±1.5%	- ±2% rdg
Résistance	110Ω - 40MΩ ±1.2%	- ±2.5% rdg
Capacité	11nF - 40mF ±5%	- ±10% rdg (jusqu'à 11mF)
Fréquence	1100Hz - 110 MHz ±1.2%	- ±1.5% rdg
Température	-32°C - +1000°C ±3%	- ±5% rdg
Test diodes	3V dc ±10% rdg	
Test continuité	<30 Ω	

1760/OHM 017600025

~~1.064,00 €~~ **579,00 €**



Multimètre/mégohmmètre pour test isolation à haute tension. Lecture à valeur efficace TRUE RMS



 CAT. IV 600V
CAT. III 1000V



	Plage de mesure	Précision de base
Tension AC/DC:	50mV - 1000V	±0.06% - ±0.1% rdg
Courant AC/DC:	0.01µA - 10A	±0.5% - ±1% rdg
Résistance:	0.01Ω - 50MΩ	±0.2% - ±2% rdg
Meg OHM:	0.01 - 5000MΩ	±4% rdg. max current 1mA
Capacité:	5nF - 10mF	±1.5% - ±3% rdg
Fréquence:	50Hz - 100 MHz	±0.02% - ±0.1% rdg
Température:	-50°C - +1350°C	±0.5% rdg
Test diodes:	3V dc	
Test continuité:	<30 Ω	

1760PA/AC-DC 017600000

~~419,00 €~~ **239,00 €**



Pince ampèremétrique et multimètre digital

SPÉCIFICATIONS :
Tension CC: 0.1mV à 600V
Tension CA: 0.1mV à 600V
Courant AC: 0.01A à 1000A
Courant CC: 0.01A à 1000A
Résistance: 0.1Ω à 40MΩ
Capacité: 0.001nF à 40 µF
Fréquence: 0.001kHz à 4kHz
Température: -40°C à 1000 °C
-40°F à 1832 °F



1760/IR500 017600350

~~217,50 €~~ **119,00 €**



Thermomètre digital à infrarouge avec système de pointage laser double

CARACTÉRISTIQUES TECHNIQUES
Plage de températures : -50 à 500 °C (-22 à 932 °F)
Résolution afficheur : 0,1 °C (0,1 °F)
Émissivité : 0,1 à 1 Réglable
Précision : -50 à 20 °C (+/- 3 °C);
20 à 500 °C (+/-2 % ou 2 °C)
Résolution optique (D:S) : 12:1
Auto-extinction : environ 10 secondes
Température d'exercice : 0 à 50 °C
Température de stockage : -20 à 60 °C
Alimentation : 1 pile 9 V



500°C



1760TMC

017600710

~~1.103,00 €~~ **599,00 €**

Caméra thermique à infrarouges

- Température -20°C/+600 °C
- Écran d'affichage LCD TFT de 2 pouces 240x320
- Capteur de 32x32 pixels
- Fréquence d'acquisition 7Hz
- Thermosensibilité <347mK
- Acquisition automatique des points chauds et froids
- Appareil photo d'acquisition d'images en format BMP (maximum 100 images)
- Émissivité réglable
- Alimentation 3 batteries alcaline AAA
- Interface USB
- Bande infrarouges 6,5÷14µm

- Distance de fusion visible/infrarouge : 0,5 ; 1 ; 2 m
- Fonction alarme, en sélectionnant la température maximale et minimale acceptables

Caméra thermique compacte pour la mesure de la température sans contact, préconisée pour applications dans les secteurs du bâtiment, de la mécanique, les installations électrique



IP54



1760K

017600140

~~44,00 €~~ **25,00 €**

Détecteur de tension de poche avec mini-torche à LED

Plage de détection : 200-1000Vac 50/60Hz
CAT III-1000V
Alimentation : 2 piles AAA (comprises)



1760PT

017600150

~~192,00 €~~ **99,00 €**

Testeur combiné de tension et de continuité 12-690V AC/DC

- Fonctions :
- continuité
 - rotation phases
 - détecteur de tension
 - torche LED



1142BM

011420036

~~51,00 €~~ **29,00 €**

Pince à dénuder branches gainées confort bi-matières



1148P

011480300

~~61,50 €~~ **36,00 €**

Pince à dénuder automatique



1149F

011490010

~~26,50 €~~ **13,00 €**

Pince à dénuder frontale autoréglable, avec dispositif de coupe



1144L

011440050

~~43,00 €~~

25,00 €

Dénudeur avec lame réglable pour coupes transversales et longitudinales avec lame rétractable lisse et à crochet



Ø
4 à 28 mm

6-150 mm²



1144T

011440060

~~29,00 €~~

15,00 €

Dénudeur de poche réglable, avec dispositif de coupe



3,5÷9 mm



1199ESD/D3

011990003

~~86,00 €~~

49,00 €

NOUVEAU

Lot de 3 pinces ESD comprenant 1 pince plate à bec long, 1 pince coupante axiale diagonale et 1 pince coupante semi-affleurante



1172ESD
135 mm



1188ESD
115 mm



1190ESD
115 mm



1600Q 8

016000008

~~40,00 €~~

23,00 €

1/4"

Clé cruciforme pour tableautiers fournis avec adaptateur pour embouts plat ou Phillips®

Clé utilisable pour la maintenance dans de nombreux secteurs: électrique, hydraulique, ventilation, gaz et autres.



1600Q 10

016000010

~~61,50 €~~

29,00 €

1/4"

Clé articulée cruciforme double pour tableautiers

- Cruciforme double rotatif pour une sélection aisée de l'empreinte à utiliser.
- Joint articulé magnétique pour exercer une force supérieure.
- Carré mâle 1/4" pour l'utilisation de douilles.

Clé utilisable pour la maintenance dans de nombreux secteurs: électrique, hydraulique, ventilation, gaz et autres.



1211E/GE 012110701

~~227,00 €~~ **129,00 €**

Tournevis électrique Evox-E avec embouts isolés



6x



Données techniques :

- Batterie au lithium 3,7 V 2 300 mAh
- Couple de serrage maximal en mode électrique 1,2 Nm
- **Plus de 1.000 vissages par cycle de charge**
- **Vitesse de rotation 250 tours/mn**
- Excellente résistance mécanique jusqu'à 12Nm (serrage manuel)
- Porte-embout magnétique 1/4"
- Compatible avec tous les embouts normalisés
- Rechargeable via un câble USB-C (inclus)
- Prise USB-C avec protection vissé
- Anneau de LED frontal pour une meilleure visibilité
- Durant la recharge, les LED indiquent l'état de charge
- Manche ergonomique, en Nylon, inspiré de la gamme des tournevis Evox
- Boutons de fonctionnement intégrés
- Etui de transport pratique comprenant 6 embouts mixtes

1169MQ/D2 011690152

~~90,00 €~~ **52,00 €**

NOUVEAU

Jeu comprenant 1 pince universelle et 1 pince coupante diagonale isolées



1150MQ 180 mm

EN 60900



1082MQ 160 mm

1142MQ 011420096

~~68,50 €~~ **39,00 €**

Pince à dénuder isolée



0,5÷6 mm²

1273MQ/D6 012730851

~~59,50 €~~ **35,00 €**

Jeu de 6 tournevis isolés

1274MQ ● 3x100-4x100-5,5x125 mm
1272MQ ⊕ PH0x60-PH1x80-PH2x100 mm

EN 60900



1273MQF/D6 012730606

~~69,50 €~~ **43,00 €**

Jeu de 6 tournevis slim isolés

1274MQ/F ● 0,5x3,5x100 - 0,8x4,5x100 - 1x5,5x125 - 1,2x6,5x150 mm
1272MQ/F ⊕ PH1x4,5x80- PH2x6x100 mm

EN 60900

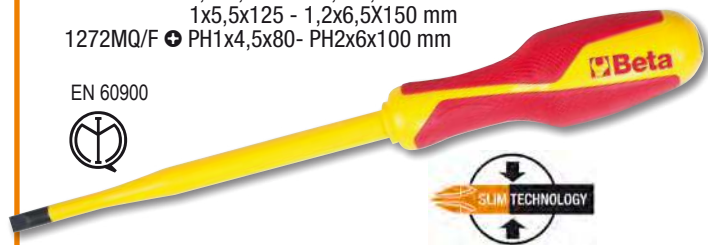

2001/BZ24 MQ 020010154

~~313,00 €~~ **199,00 €**

Trousse en tissu technique comprenant 24 outils pour électriciens



380x290x60 mm

24



Quantité/Description

- 1 ciseaux d'électricien
- 1 pince universelle 1000V ≡ 180 mm
- 5 clés mixtes 8-10-13-17-19 mm
- 3 tournevis à lame fraisée pour vis à fente 1000V
 - 3x100 4x100 5,5x125 mm
- 3 tournevis pour vis Phillips® 1000V
 - ⊕ PH0x60 PH1x80 PH2x100 mm
- 9 clés mâles 6 pans coudée à tête sphérique, brunie
 - 1,5-2-2,5-3-4-5-6-8-10 mm
- 1 tournevis détecteur de tension ●
- 1 pince coupante diagonale 1000V ≡ 160 mm

Réf. Beta

- 1128BMX
- 1150MQ
- 42
- 1274MQ
- 1272MQ
- 96BP/SC9
- 1253
- 1082MQ

186 8-32

001860008

~~65,50 €~~ **39,00 €**

Clé auto-serrante à reprise automatique pour 6 pans de 8 à 32 mm

Idéale pour vis à tête : à six pans, Spline, carrée, Torx® ; même abîmées.

EFFICACE MÊME SUR VIS ABÎMÉES



L 260 mm



361N

003610014

~~96,50 €~~ **59,00 €**

Clé serre-tubes à une main avec mâchoire mobile

L mm	Ø max "	Ø max mm
350	1" 1/2	49



332/2

003320003

~~33,50 €~~ **19,00 €**

Mini coupe-tubes pour tubes cuivre et alliages légers
Idéal pour les endroits exigus

Ø mm	L mm
3 à 28	63
1/8" à 1"1/8	



336

003360001

~~66,50 €~~ **39,00 €**

Coupe-tubes à avance télescopique rapide pour cuivre et alliages légers



Ø mm	L mm
6 à 38	160
1/4" à 1"1/2	

341

003410001

~~68,50 €~~ **39,00 €**

Pince coupe-tubes PVC



Ø mm	L mm
0 à 25	78

342

003420030

~~67,00 €~~ **39,00 €**

Coupe-tubes PVC à cliquet pour tubes plastiques



Ø mm	L mm
0 à 42	200
1"5/8	

345

003450001

~~33,50 €~~ **19,00 €**

Ebavureur tonneau corps en métal

Ø mm	L mm
3 à 42	58
1/8" à 1"5/8	



345SB2 003450022 ~~31,50 €~~ **18,00 €**

Ébavureur à lame fixe en acier HSS

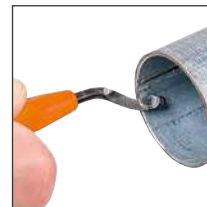

360

Clé serre-tubes modèle Stillson



	L mm	Ø max "	Ø max mm	kg		€
360 250	250	1" gas	34	0,5	003600025	37,00 € 21,00 €
360 350	350	1" 1/2 gas	49	1,1	003600035	51,00 € 29,00 €
360 450	450	2" gas	60	1,7	003600045	68,50 € 39,00 €
360 600	600	2" 1/2 gas	76	2,7	003600060	121,50 € 69,00 €
360 900	900	3" 1/2 gas	102	6,0	003600090	280,00 € 159,00 €

351C 003510010

~~180,00 €~~ **109,00 €**

Coffret appareil à collets pour cuivre et alliages légers



1,6 kg

225x150x45 mm



334 Ø 3÷30 mm
1/8" ÷ 1" 1/8

350 Ø 4÷14 mm

351P Ø 4-4,75-6-8-10-12-14 mm

383/2 003830002 ~~75,50 €~~ **43,00 €**

Clé serre-tubes réversible à sangle



L mm	Ø max "	Ø max mm
300	8" gas	220

384 003840032 ~~91,50 €~~ **49,00 €**

Clé serre-tubes réversible à chaîne levier en acier forgé

- Possibilité d'utilisation dans les deux sens sans détacher la chaîne

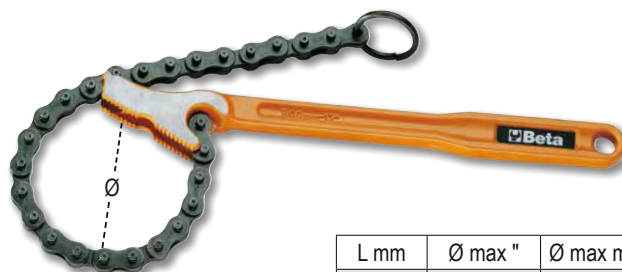

L mm	Ø max "	Ø max mm
300	4" gas	115

C04TSS/7 024003077

~~3.100,00 €~~ **1.599,00 €**
Éco-contribution 2,52 € Montant Total 1.601,52 €

kg
700



Servante mobile d'atelier à 7 tiroirs en acier inoxydable

- 7 tiroirs de 570 x 410 mm montés sur glissières à billes de précision.
- 4 roues de Ø 125 mm : 2 fixes et 2 pivotantes équipées d'un frein.
- Serrure centralisée frontale.
- Structure 100% acier inoxydable.
- Roues, supports, intérieur des tiroirs et glissières en acier inoxydable.
- Palette d'ouverture des tiroirs en aluminium.

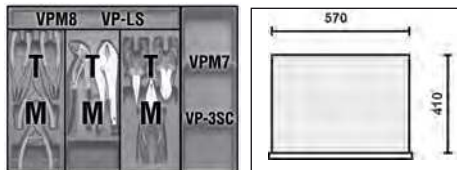

n°	Max	Max
6	83 mm	25 kg
1	170 mm	30 kg



ROUES ANTI-TRACE



C20TSS 021203001 ~~317,00 €~~ **195,00 €**

Boîte à outils 5 cases en acier inoxydable AISI 304, vide
peut être utilisée dans des milieux critiques ou dans des zones où aucun niveau de contamination n'est admis. Elle résiste à la rouille et aux principaux agents acides. Elle est stérilisable en autoclave à 121°.



4 kg
450x200x210 mm

1293INOX/D8 012930408

~~76,50 €~~ **44,00 €**

Jeu de 8 tournevis en acier inoxydable

1290INOX • 2,5x50-3x75-4x100
5,5x150-6,5x150 mm



42INOX/SC9 000420387

~~211,50 €~~ **130,00 €**

Support compact de 9 clés mixtes en acier inoxydable

8-10-11-12-13-14-15-17-19 mm



96BPINOX/B9 000961456

~~90,50 €~~ **49,00 €**

Etui de 9 clés mâles 6 pans coudées, en acier inoxydable

Ø 2-2,5-3-4-5-6-7-8-10 mm

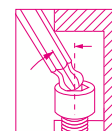

1895

Cuves de lavage à ultrasons avec fonction spéciale de dégazage

- À travers le réchauffement du liquide et avec l'action des ultrasons, permet de nettoyer efficacement les pièces de rechange et les pièces métalliques en général (injecteurs, carburateurs, vannes etc.)
- Ecran numérique avec réglage de la température et du temps de lavage
- Double fonction lavage : "soft" et "normal"
- Pour un nettoyage général, il suffit d'utiliser de l'eau à une température de 50/60 °C
- Pour un nettoyage plus profond, ajouter des solutions détergentes non moussantes spéciales pour cuves à ultrasons
- La fonction de dégazage accélère l'évacuation de l'air dans tout le volume de la cuve en augmentant l'efficacité des ultrasons



	1895 6	1895 13	1895 27
Capacité cuve	6 l	13 l	27 l
Robinet de déchargement	✓	✓	✓
Puissance	150 Watt	300 Watt	500 Watt
Puissance de réchauffement	300 Watt	400 Watt	500 Watt
Réglage température	0 à 80°C	0 à 80°C	0 à 80°C
Réglage temps de lavage	0-99 minutes	0-99 minutes	0-99 minutes
Fréquence	40 kHz	40 kHz	40 kHz
Alimentation	220/230V	220/230V	220/230V
Dimensions	330x180x310 mm	350x325x320 mm	530x330x380 mm
Dimensions réservoir	300x155x150 mm	325x235x145 mm	500x300x200 mm

1895 6 018950060 **6 litres**
~~907,00 €~~ **439,00 €**

1895 13 018950130 **13 litres**
~~1.490,00 €~~ **629,00 €**

1895 27 018950270 **27 litres**
~~2.090,00 €~~ **895,00 €**

1850D 018500018 ~~150,00 €~~ **89,00 €**

Pistolet thermique à 3 vitesses

- Dilater
- Enlèvement de peinture, déformations de PVC
- Brasages, soudages
- Détrompage des câbles
- Dégeler, Sécher, Désinfecter
- Traiter les points de colle



1800W



- Pos. I 250 l/min 50°C
- Pos. II 250 l/min 400°C
- Pos. III 500 l/min 550°C

L mm	H mm	W	°C	V	l/min
255	210	1800	50-550	220/240	250/500

1850E 018500020 ~~312,00 €~~ **169,00 €**

Pistolet thermique avec régulateur électronique



2000W



- Affichage numérique
- Boutons de réglage de la température et du débit
- 4 programmes enregistrés de série et possibilités de personnalisation
- Prog 1 150 °C env. 400 l/min
- Prog 2 200 °C env. 400 l/min
- Prog 3 300 °C env. 450 l/min
- Prog 4 400 °C env. 500 l/min

- Pos. I 250-500 l/min 50 °C
- Pos. II 250-500 l/min 50-650 °C

L mm	H mm	W	°C	V	l/min
255	210	2000	50-650	220/240	250/500

1740B

Pince à riveter compacte gros effort

- Rapport de levier optimisé assurant une meilleure compacité et un plus grand confort d'utilisation.
- Tête réglable pour tirer le rivet avec 2 à 5 mouvements des bras.



3 GRIFFES : MEILLEURE PRISE DU RIVET

	mm acier		€
1740B 280	2,4÷4,8	017400280	92,50 € 49,00 €
1740B 330	2,4÷6,4	017400330	110,00 € 59,00 €

1741U

017410450

~~71,50 €~~ **29,00 €**

Pince à riveter ultra compacte avec réglage de l'effort, fournie avec 4 embouts



3 GRIFFES : MEILLEURE PRISE DU RIVET



Ø mm	2,4	3	3,2	4	4,8
Aluminium	•	•	•	•	•
Acier	•	•	•	•	
Acier inoxydable	•	•	•	•	

1741B

017410000

~~59,50 €~~ **25,00 €**

Pince à riveter avec 4 embouts



Ø mm	2,4	3,2	4	4,8/5
Aluminium	•	•	•	•
Acier	•	•	•	•
Acier inoxydable	•	•	•	

1742N/C4

017420006

~~235,50 €~~ **150,00 €**

Pince à inserts filetés 1742N avec assortiment de 400 inserts filetés en acier



NOUVEAU

	M	Ø mm	n.
1742R-A/M3	3	5	100
1742R-A/M4	4	6	100
1742R-A/M5	5	7	100
1742R-A/M6	6	9	100

2,9 kg

415x155x60 mm

1719BMR/B3

017190358

~~51,50 €~~ **29,00 €**

Jeu de 3 râpes avec poignées ergonomiques en plastique



- ▷ M
- R
- ▮ P

NOUVEAU

1719BMA8/B5

017190297

~~94,50 €~~ **59,00 €**

Jeu de 5 limes demi-douces, avec manche



- R
- ▷ M
- ▮ P
- ▲ T
- Q

1709
Casse-écrous

	L mm	A max mm	017090010	76,00 €	28,00 €
1709/10	90	17 (M10)	017090010	76,00 €	28,00 €
1709/18	108	25 (M16)	017090018	81,50 €	45,00 €

1712/E
Doigt magnétique flexible
F = force magnétique

	L mm	H mm	017120011	37,00 €	21,00 €
1712E/1	420	0,5	017120011	37,00 €	21,00 €
1712E/2	530	1,8	017120012	49,00 €	28,00 €

1713M/K7

017130100

~~202,50 €~~ **115,00 €**
Coffret avec 7 outils d'inspection

Coffret comprenant :

- 1 manche télescopique d'une longueur de 185 à 660 mm
- 1 miroir d'inspection rectangulaire 65x43 mm
- 1 miroir d'inspection rond de Ø 52 mm
- 1 aimant de Ø 16,3 mm
- 1 lumière LED ultra lumineuse
- 1 doigt mécanique flexible à griffes (réf 1713M)
- 1 bac de rangement magnétique en acier inoxydable
- 3 piles LR44

297x165x52 mm

NOUVEAU
1/4"
LONGUEUR DE 185 À 660 mm
1750

017500500

~~53,00 €~~ **29,00 €**
Pompe à graisse à levier, 500 cc

550 BAR
1756C

017560502

~~39,00 €~~ **21,00 €**
Seringue à huile de 200 ml en polypropylène

- Également adaptée au liquide du système de freinage
- Double joint en EPDM
- Température de fonctionnement : +0 °C ÷ +50 °C
- Non adaptée aux carburants et huiles minérales
- La densité d'huile minimale utilisable est ISO 150, SAE 90 (huile pour engrenages), SAE 40 (huile moteur)

200 ml



Ø 8 mm

1756D

017560515

~~91,50 €~~ **56,00 €**
Seringue à huile de 1500 ml en polypropylène

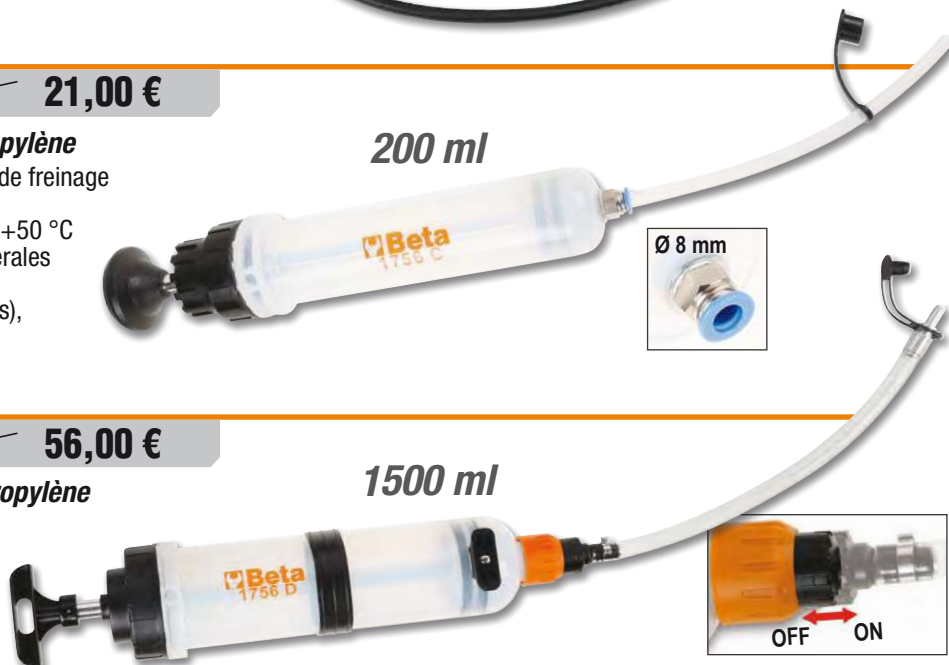
- Double joint en NBR
- Température de fonctionnement : +0 - +50 °C
- NON adaptée aux hydrocarbures

1500 ml

OFF ON

1751CR NOUVEAU

Burettes métalliques utilisation par pression avec embouts rigides



	cc	D mm	L mm		€
1751CR 200	200	62	140	017510202	15,80 € 9,00 €
1751CR 300	300	75	140	017510203	17,60 € 10,00 €
1751CR 500	500	85	140	017510205	19,40 € 11,00 €

1490/2 014900002

~~49,50 €~~ **25,00 €**

Clé à sangle pour filtres à huile

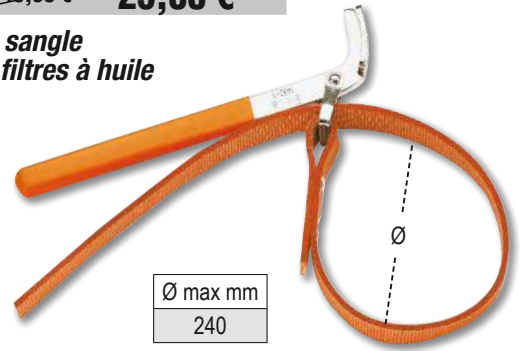

Ø max mm
240

1491 014910001

~~56,00 €~~ **29,00 €**

Clé à sangle pour filtres à huile



Ø mm
65 à 110

1749A 017490010 ~~56,50 €~~ **29,00 €**

Pistolet à silicone modèle professionnel, tube en aluminium



1749AC 017490005 ~~48,00 €~~ **29,00 €**

Pistolet à haute poussée pour scellants chimiques



230 mm
STANDARD Ø 50 mm

966/C3 009660103 ~~162,00 €~~ **99,00 €**

Coffret comprenant 3 leviers avec une tête articulée

- Les têtes peuvent faire une rotation de 200°
- Blocage automatique de la position choisie



1,8 kg

355x140x65 mm

L mm
200-250-300

1704

Pince à décoffrer



	L mm	6 mm	M mm	I mm	017040050	€
1704 500	500	16	35	28	017040050	40,50 € 23,00 €
1704 600	600	16	34	26	017040060	46,00 € 26,00 €
1704 800	800	18	38	29	017040080	68,50 € 39,00 €



16x

1,1 kg

240x210x60 mm

1105/C16T 011050255 ~~376,00 €~~ **219,00 €**

Coffret comprenant 15 emporte pièces, de 3 à 30 mm, et 1 poignée

1105 3-4-6-8-10-12-14-16-18-20-22-24-26-28-30 mm

1105T30

1498BC/12 014980040 ~~397,00 €~~ **199,00 €**

Booster de démarrage portable multifonction 12V

- Dispositif de protection contre l'inversion de polarité, court-circuit, surintensité, surcharge et surtension thermique

Équipement :

- Étui de protection
- Câble avec pince de démarrage
- Sorties USB pour charger des appareils électroniques
- Indicateur LED de charge de la batterie
- Câble USB et USB-C
- Alimentation secteur
- Torche LED multifonction



1500A

40 mm
100 mm
225 mm



Courant de démarrage	600A
Courant de décollage	1500A
Type de batterie	4 cells LifePo4
Capacité de la batterie	25000mAh



1498/12 014980480 ~~940,00 €~~ **399,00 €**



Booster de démarrage 12 V portatif

- Courant de décollage 2200A
- Batterie thermétique au plomb, électrolyte solide (AGM)

1498/24 014980490 ~~1.855,00 €~~ **769,00 €**



Booster de démarrage 12-24V portatif

- Courant de décollage 4200A (12V) - 2100A (24V)
- Batterie thermétique au plomb, électrolyte solide (AGM)



1498/25A

014980125

~~705,00 €~~ **399,00 €**

**Chargeur de batteries électronique
12-24 V multifonction**

- Écran d'affichage graphique rétroéclairé
- Courant maximum de charge 25A en continu
- Charge et maintien
- Protection contre les inversions de polarité et les court-circuits
- 9 phases de charge
- Floating system
- Fonction SHOW ROOM (13,8V - 21A)
- Fonction SUPPLY (14V - 21A)
- Fonction de sauvegarde de mémoire (13,8V - 21A)
- Fonction de récupération batteries
- Porte-pinces
- Crochet de fixation inclinable
- Accessoires inclus : câble avec pince



Alimentation	220-240V
Puissance	390W
Courant de charge	5-25A
Type batterie	Agm - Wet - Lithium (LiFePo4)
Capacité de charge	5-550Ah
Capacité de maintien	5-800Ah
Tension en sortie	12-24V
Tension minimum batterie	0,8V
Indice de protection	IP20
Dimensions	260x130x75 mm

1852R1750

018520175

~~1.895,00 €~~ **899,00 €**

Coffret pistolet à chaleur par induction

- Chauffe et débloque les boulons, les écrous, les moyeux et les roulements particulièrement grippés sans utiliser de flammes
- Permet de chauffer tout type de métal ferromagnétique

Données techniques :

- tension d'entrée : 230V AC, 50/60 Hz
- courant d'entrée : max. 7,5 A
- puissance : max. 1.75 kW

AVANTAGES

- 1 Économie de temps : chauffe rapide et grande précision
- 2 Sécurité anti-incendie : ne génère pas de flammes, sécurité maximale pour l'opérateur
- 3 Pratique : utilisable avec une seule main et les serpentins sont facilement interchangeables

DOMAINES D'APPLICATION

- Automotive
- Maintenance industrielle
- Industrie aéronautique
- Industrie navale
- Industrie pétrochimique



Pièces fournies	
2 serpentins avant de diamètres 19 et 26 mm pour le déblocage des écrous	
Un serpentin plat pour réchauffer les surfaces	
Un serpentin flexible de 800 mm de longueur	

**SÉCURITÉ MAXIMALE
SANS UTILISER DE FLAMMES**



480x370x130 mm

1768

017680010

~~224,00 €~~ **139,00 €**
Marche pied en aluminium
**RECOUVERT D'UN
REVÊTEMENT
ANTIDÉRAPANT**

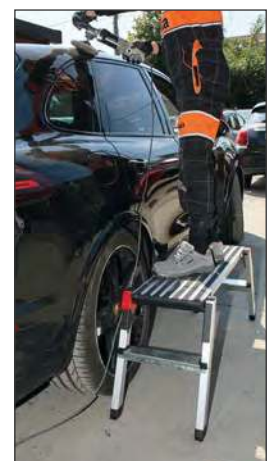
L mm	L1 mm	H mm
960	300	475



3002

030020001

~~133,00 €~~
79,00 €

 Éco-contribution 1,01 € Montant Total **80,01 €**
Courette d'atelier et siège mobile

- Structure en acier
- Revêtement en PVC rembourré
- Possibilité de réglage rapide de la position : courette d'atelier ou siège mobile

1870I

018700220

~~319,00 €~~ **199,00 €**
Aspirateur pour eaux et poussières, 20 l, cuve en acier inoxydable
CARACTÉRISTIQUES TECHNIQUES

- moteur by-pass mono-étagé
- tension : 230/240 V
- fréquence : 50/60 Hz
- puissance max. : 1200 W
- débit d'air : 58 l/sec.
- pression d'aspiration max. : 190 mbar
- capacité maximale de la cuve: 20 l, en acier inoxydable
- émissions acoustiques : <70 dB(A)
- longueur du câble: 5 m

ACCESSOIRES STANDARD Ø 36 mm

- 1 tuyau ondulé avec poignée ergonomique
- 2 tubes d'extension rigides
- 1 brosse multifonctions pour sols et fluides
- buse fente longue et plate
- 1 sac en papier

SYSTÈMES DE FILTRAGE

- 1 cartouche de filtre à air de surface 1900 cm² - 12 µm nom.
- 1 filtre mousse PPI 45/PPI 30

ROUES ANTI-TRACE
1870

018700020

~~243,50 €~~ **149,00 €**
Aspirateur pour eaux et poussières, 20 l
CARACTÉRISTIQUES TECHNIQUES

- moteur by-pass mono-étagé
- tension 230/240 V
- fréquence 50/60 Hz
- puissance maxi 1200 W
- débit d'air l/sec. 58
- dépression maxi 190 mbar
- volume de la cuve : 20 l en plastique antistatique
- niveau sonore <70 dB(A)
- longueur câble 5 m
- chariot porte-accessoires

ACCESSOIRES FOURNIS Ø 36 mm

- 1 flexible aspiration 1,5 m
- 2 tubes aspiration rigides en plastique
- 1 brosse multifonctions eau et poussières
- 1 buse fente longue et plate

SYSTÈMES DE FILTRAGE

- 1 filtre cartouche de filtre à air de surface 1900 cm² - 12 microns nom.
- 1 filtre mousse PPI 45/PPI 30



Sac non inclus

ROUES ANTI-TRACE
1870-20/5S

018700021

~~73,50 €~~
41,00 €
5 sacs en papier pour aspirateur 1870I et 1870

1870-72/FC

018700026

~~65,00 €~~
37,00 €
Filtre cartouche surface 1900 cm² 12 microns nom. pour 1870 - 1870I

1870-72/FL

018700027

~~33,50 €~~
19,00 €
Filtre pour aspiration de liquides pour 1870 - 1870I

1875LT 018750000 ~~702,00€~~ **399,00 €**

Nettoyeur pour moquettes et tissus d'ameublement à injection et extraction
Parfait pour laver en profondeur les surfaces textiles. Emploie un détergent pulvérisé sous pression et l'aspire avec la saleté, laissant les surfaces pratiquement sèches.

Accessoires fournis :

- 1 tuyau flexible avec branche ergonomique
- 1 groupe de distribution
- 2 rallonges rigides
- 1 petit embout de pulvérisation
- 1 grand embout de pulvérisation
- 6 douilles de blocage du câble d'alimentation électrique

Données techniques :

- tension 230/240 V
- fréquence 50/60 Hz
- puissance maximale 1.100 W
- débit d'air 58 l/sec.
- capacité maximale du bidon 20 l
- capacité maximale du réservoir de détergent 3 l
- pression maximale de la pompe 7 bars
- dépression max 21 kPa



**EXTREMEMENT EFFICACE
POUR SIÈGES ET INTÉRIEURS
DE VOITURE**



1875SP/K3 018750010

~~31,50€~~ **17,00 €**

Kit de brosses pour le nettoyage des tissus

- 1 brosse plate Ø 48 mm
- 1 brosse plate Ø 100 mm
- 1 brosse hémisphérique Ø 90 mm
- Coupleur pour clé à chocs 1/4"



1898/M 018980930

~~22,40€~~ **13,00 €**

Pulvérisateur sous pression avec réservoir de 2 litres

- Buse réglable pour jet linéaire ou nébulisé
- Échelle graduée de 0,5 l - 1 l - 1,5 l - 2 l
- Levier avec blocage pour jet continu
- Non utilisable avec des hydrocarbures



2 litres



1898/S 018980932

~~38,00€~~ **23,00 €**

Pulvérisateur manuel sous pression avec réservoir de 5 litres

- Lance en acier inoxydable
- Levier avec blocage pour jet continu
- Buse réglable pour jet linéaire ou nébulisé
- Sangle de transport confortable
- Poignée avec crochet pour la lance
- Tuyau flexible de 1,2 m
- Non utilisable avec des hydrocarbures



5 litres

1833 XS/2 018330001 ~~32,50 €~~ **19,00 €**

Torche LED d'inspection, en aluminium anodisé renforcé

- Cône lumineux réglable



Durée 10.0 h - L 133 mm



1833

Torche LED à haute luminosité, en aluminium anodisé renforcé

- Cône lumineux réglable
- 2 intensités lumineuses



1833 S 018330002 ~~49,50 €~~ **29,00 €**

Durée 10.0 h - L 150 mm

1833 M 018330003 ~~63,50 €~~ **36,00 €**

Durée 7.5 h - L 162 mm

1833 L/USB 018330054 ~~174,00 €~~ **89,00 €**

Torche LED rechargeable à haute luminosité en aluminium anodisé renforcé jusqu'à 1200 Lumens

- Cône lumineux réglable
- 3 réglages possible de la luminosité
- Batterie : 3 h
- Portée d'éclairage : 230 m
- Témoin indicateur de charge de la batterie (<15%)
- Chargement par port USB-C
- Chargeur non inclus



L 240 mm



1837S 018370500

~~79,00 €~~ **45,00 €**

Trépied métallique télescopique pour support spots de chantier

- Hauteur réglable de 70 à 170 cm



COMPATIBLE AVEC 1837C



L 170 cm MAX

1837C

Spot rechargeable à LED de chantier

- 3 intensités lumineuses
- Charge batterie : input: 100-240 V AC - 50/60Hz ; output: 15V 1,5 A
- Temps de recharge : 4 heures
- Indicateur de charge à 3 LED
- Orientable à 180°
- IP65
- IK07



1837C/2100 018370210

~~237,00 €~~ **129,00 €**



500/1000/2100 lumen

1837C/4300 018370430

~~351,00 €~~ **199,00 €**



1100/2100/4300 lumen

1839W/K1 018390810

~~367,80 €~~ **169,00 €**

Kit lampes sans fil 1838SW et 1838POCKET avec base de recharge compatible 1839BRW

1839BRW

1838POCKET

1838SW



1838POCKET 018380080

~~98,00 €~~ **55,00 €**

Spot de poche articulé à LED, orientable, à double faisceau lumineux, avec base magnétique et rechargeable

- Batterie rechargeable Li-ion 3.7V 2600mAh
- 2 modes de charge :
 - base à induction 1839BRW (non fournie)
 - chargeur avec connexion USB-C (fourni)
- Temps de charge :
 - 4.5 h par induction
 - 4 h par chargeur USB-C
- Autonomie :
 - lumière principale : 3-9 h
 - lumière spot: 4.5 h
- Indicateur de charge de la batterie à 3 LEDs
- Orientable à 210°
- Corps en caoutchouc antiglisse
- Base magnétique
- Câble USB-C inclus
- IP65
- IK07

- **Double émission lumineuse :**
 - lumière principale: LED COB, 3 intensités lumineuses : 160 - 400 - 800 lumens
 - lumière en tête (spot) : LED SMD, 250 lumens
- **Angle d'éclairage :**
 - lumière principale : 160°
 - lumière spot : 18°



1838SW 018380142

~~138,50 €~~ **79,00 €**

Lampe articulée à LED, orientable avec base magnétique et rechargeable

- Batterie rechargeable Li-ion 3.6V 3.350mAh
- 2 modes de charge :
 - base à induction 1839BRW (non fournie)
 - chargeur avec connexion USB-C (fourni)
- Temps de charge :
 - 6.5 h par induction
 - 4.5 h par chargeur USB-C
- Autonomie:
 - avant : 3-5 h
 - en tête (spot) : 7 h
- Indicateur de charge de la batterie à 3 LEDs
- Base orientable à 180°
- Corps en caoutchouc antiglisse
- Double crochet orientable
- Aimants sur la base et sur le derrière
- IP65
- IK07



1839BRW 018390002

~~130,50 €~~ **79,00 €**

Base de recharge par induction, compatible avec les lampes 1838POCKET, 1838SW, 1836AW, 1833XSW et 1833MW

- Deux emplacement de charge avec fixation magnétique pouvant être utilisées simultanément
- Support amovible pour la recharge par induction du téléphone portable
- LED indicateur du niveau de charge
- Puissance d'entrée max. : 10W x2
- Entrée : AC 100-240V 50/60Hz
- Sortie : DC 12V 1.5A / DC 9V 2A / DC 5V 3A
- Port USB-C
- IP20
- IK0
- Base filaire non rechargeable



- **Peut être fixé au mur par :**
 - 3 aimants puissants à l'arrière
 - 2 emplacements pour l'insertion de vis



RECHARGEABLE SANS FIL



1833XSW

018330011

~~61,50 €~~ 35,00 €



NOUVEAU

Torche d'inspection LED sans fil rechargeable

- 2 intensité lumineuse : LED SMD, 250 ou 80 lumens
- Batterie rechargeable : 3,7 V , 700 mAh, 2,59 Wh Li-ion
- 2 modes de chargement :
 - base de recharge sans fil 1839BRW
 - câble d'alimentation avec port USB-C
- Temps de charge:
 - 2h avec base de recharge sans fil
 - 2h avec le câble d'alimentation
- Autonomie de la batterie : 2 à 8 h
- Indicateur de niveau de batterie LED
- Supports magnétique sur la base et sur l'arrière
- Boucle de ceinture
- IP54
- IK07
- Câble d'alimentation USB-C inclus



-10°C + 40°C



145x25x21 mm

1833MW

018330013

~~114,50 €~~ 65,00 €



NOUVEAU

Torche LED haute luminosité sans fil rechargeable

- 4 intensités lumineuses : LED SMD de 1 000 - 400 - 30 ou 5 lumens
- Batterie rechargeable : 3,7 V 2600 mAh, 9,62 Wh Li-ion
- 2 modes de chargement :
 - base de recharge sans fil 1839BRW
 - câble d'alimentation avec port USB-C
- Temps de charge:
 - 6h avec base de recharge sans fil
 - 4h avec le câble d'alimentation
- Autonomie de la batterie : 2 à 200 h
- Indicateur de niveau de batterie à 3 LED
- Support Magnétique au dos
- IP68
- IK07
- Câble d'alimentation USB-C inclus



-10°C + 40°C



40x40x160 mm

1836AW

018360051

~~86,00 €~~ 49,00 €



Lampe frontale à LED rechargeable sans fil, avec double émission de lumière

- Double émission de lumière :
 - front: 3 intensités de lumière LED COB 30 - 200 - 400 lumens
 - spot (tête) : LED COB, 400 lumens
- Batterie rechargeable : Li-Ion 3.7 V, 1500 mAh, 5.55 Wh
- Avec port USB-C
- Câble USB-C inclus
- Temps de charge : 2,5 h
- Autonomie de la batterie :
 - front : 4-18 h
 - spot (tête) : 4 h
- IP 65
- IK 07



70x52x45 mm



1838SLIM 018380221

~~100,50 €~~ **59,00 €**



Lampe fine articulée rechargeable à 3 LEDs

- Base magnétique
- Temps de recharge : 2.5h
- Autonomie : 2-4h/ spot 3h

L 307 mm

3 émissions lumineuses

- Avant: 100/200 lumens
- Derrière: 180 lumens
- Tête (spot): 80 lumens



307x29x17 mm



1838AM 018380400

~~132,50 €~~ **75,00 €**



Lampe d'inspection LED rechargeable, avec double émission de lumière, articulée, peut être tournée à 180°, avec base magnétique pivotante et crochet

- Double émission lumineuse :
 - avant: LED COB, 60-700 lumens, peut être ajusté grâce à un variateur
 - spot (tête): LED SMD, 120 lumens, interrupteur ON-OFF
- Avec port USB-C
- Batterie Li-ion rechargeable 3.6V 2600mAh
- Fourni avec chargeur 100-240V / 50-60Hz
- Temps de charge: 4h
- Autonomie de la batterie:
 - front: 2.5-16h / spot (tête): 10h
- Indicateur de niveau de batterie à 3 LED
- Articulée, peut être orientée à 180° (± 90° par rapport à l'axe)
- Base magnétique (avec aimant en néodyme), peut être orientée à 90°
- Crochet de base pivotant

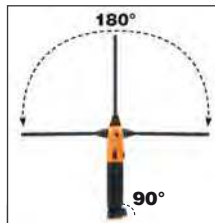

L 405 mm



405x40x45 mm



1838COB 018380010

~~105,50 €~~ **59,00 €**



Lampe rechargeable compacte à LED très haute luminosité

- Batterie au lithium polymère
- Corps compact en caoutchouc antidérapant
- Crochet orientable
- Avec chargeur 100-240Vac / 50-60Hz
- 100 / 200 lumens - Spot 75 lumen
- Autonomie : 6 / 3 heures
- Temps de recharge: 2h30
- IP65



120x59x25 mm

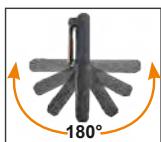

1838/11LED 018380111

~~196,00 €~~ **99,00 €**



Lampe rechargeable à LED très haute luminosité.

Batterie au lithium polymère

- Corps compact en caoutchouc antidérapant
- Avec station de recharge 110-230Vac/50-60Hz



Avec led en tête pour éclairage multidirectionnel



Protection frontale facile à remplacer



Crochet orientable



LA GAMME D'ENROULEURS

La gamme variée et complète d'enrouleurs Beta a été conçue et développée dans le but de satisfaire toutes les exigences des professionnels. Equipée de ressorts haute résistance qui permettent une longévité remarquable et un confort d'utilisation inégalé. Caissons en polypropylène épais, pour une résistance optimale aux chocs. Dispositif sur rack permettant l'arrêt automatique du rembobinage du câble, il est facile à désactiver, pour permettre une traction continue. Chaque enrouleur est équipé d'un support mural pivotant à 180 ° ainsi que d'un support supplémentaire permettant la connexion et la déconnexion rapide de celui-ci.

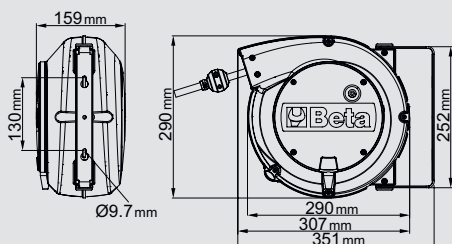

- Longueur du câble hors caissons : 1 m
- Le mécanisme du rack peut être désactivé pour garder le câble déroulé
- Longueur de câble 15 m



1844 15-H05

018440315

~~247,50 €~~ **149,00 €**

IP42

Enrouleur de câble automatique avec 3Gx1.5 mm² câble

- Câble 3Gx1,5 mm²
- Avec interrupteur de protection thermique
- Puissance max. (enroulé): 1500W (230V-20 °C)
- Puissance max. (déroulé): 2500W (230V-20 °C)



1844 15-H05/SCK

018440316

~~286,00 €~~ **169,00 €**

IP42

Enrouleur de câble automatique avec 3Gx1.5 mm² câble avec prise de type SCHUKO

- Câble 3Gx1,5 mm²
- Avec interrupteur de protection thermique
- Puissance max. (enroulé): 1500W (230V-20 °C)
- Puissance max. (déroulé): 2500W (230V-20 °C)



1845 15-H07

018450367

~~450,00 €~~ **219,00 €**

IP42

Enrouleur de câble automatique, avec 3Gx2,5 mm² câble

- Câble 3Gx2,5 mm²
- Avec interrupteur de protection thermique
- Puissance max. (enroulée): 2000W (230V-20 °C)
- Puissance max. (déroulé): 3000W (230V-20 °C)



Depuis 2022, Helvi, spécialiste historique et affirmé dans le secteur du soudage, collabore avec Beta Utensili pour développer des technologies innovantes. Ainsi naît la nouvelle ligne de postes à souder Beta by Helvi répondant à toutes les normes de qualité.

Postes à souder à onduleur faciles à utiliser, excellentes caractéristiques de soudage avec tous les types d'électrodes. Équipés d'un contrôle de surtension, de surchauffe et d'anti-collage de l'électrode. Compact et léger, idéal pour les travaux de maintenance et de menuiserie métallique.



1860BH

Poste à souder à onduleur en courant continu (DC) pour le soudage MMA avec électrodes rutiles, basiques et en acier inoxydable.



Fourni avec des câbles de 16 mm² et une brosse marteau

Fonctions arc réglable (arc force), démarrage à chaud (hotstart), anti-adhérence (anti-sticking), protection thermostatique

COMPACT ET FACILE À TRANSPORTER



1860BH/120A 018600121

~~526,00€~~ **249,00 €**

1860BH/160A 018600161

~~702,00€~~ **329,00 €**

1860BH/200A 018600201

~~755,00€~~ **369,00 €**

Courant de réglage	10 à 120A	10 à 160A	10 à 200A
Alimentation	1x230V	1x230V	1x230V
Facteur d'utilisation (40°C)	25% - 120 A 50% - 80 A 100% - 60 A	25% - 160 A 60% - 100 A 100% - 80 A	25% - 200 A 60% - 130 A 100% - 100 A
Protection	IP22S	IP22S	IP22S
Électrodes utilisables	Ø 1.6 - 3.2 mm rutiles, basiques, inox, fonte etc.	Ø 1.6 - 4 mm rutiles, basiques, inox, fonte etc.	Ø 1.6 - 4 mm rutiles, basiques, inox, fonte etc.
Dimensions	290x120x210 mm	290x120x210 mm	290x120x210 mm
Poids	3,5 kg	3,7 kg	3,9 kg

7042LCD

070420001

~~244,50 €~~ **139,00 €**

Masque LCD à obscurcissement automatique pour soudage à l'électrode; MIG/MAG; TIG et plasma.
Alimentation par cellules solaires et batteries au lithium pour une durée exceptionnelle du filtre LCD

- Champ de vision 98x43 mm
- Tonalité d'obscurcissement DIN 9-13 avec réglage externe
- Protection UV/IR
- Temps d'obscurcissement 1/25000 s
- Temps d'éclaircissement 0.25-1s
- Sensibilité et retard de l'obscurcissement réglables
- Mise en marche et arrêt automatique
- Fonction de meulage
- Forme optimisée pour faciliter la respiration lorsque la visière est abaissée

7043

070430001

~~185,50 €~~ **89,00 €**

Masque LCD à obscurcissement automatique, pour soudage à l'électrode, MIG/MAG, TIG et plasma. Alimentation par cellules solaires

- Champ de vision 92x43 mm
- Tonalité d'obscurcissement DIN 9-13 avec réglage externe
- Protection UV/IR
- Temps d'obscurcissement 1/1000 s
- Temps d'éclaircissement 0.1-1.0 s
- Retard de l'obscurcissement réglable
- Mise en marche et arrêt automatique
- Fonction de meulage
- Forme optimisée pour faciliter la respiration lorsque la visière est abaissée

1860BHT/KT

018600680

NOUVEAU
~~1.210,00 €~~ **699,00 €**

Poste à souder à onduleur en courant continu (DC) pour soudage à l'électrode MMA et TIG et torche TIG incluse.

Fonctions arc réglable (arc force), STICK/TIG (lift arc), démarrage à chaud (hotstart), anti-collage (anti-sticking), protection thermostatique

Fourni avec des câbles de 25 mm²



Courant de réglage	10 à 160A
Alimentation	1x230V
Facteur d'utilisation (40°C)	60% - 160 A 100% - 130 A
Protection	IP23S
Électrodes utilisables	Ø 1,6 - 4mm rutiles, basiques, en acier inoxydable
Dimensions	360x140x230 mm
Poids	3,5 kg

7041LCD/4S

070410001

~~350,00 €~~ **199,00 €**

Masque LCD à obscurcissement automatique pour soudure à électrode ; MIG/MAG ; TIG et plasma. 4 capteurs avec filtre TRUE COLOR
Alimentation à cellules solaires et batteries au lithium pour une durée exceptionnelle du filtre LCD

- Aire visuelle 98x80 mm
- Tonalité d'obscurcissement variable 5÷8,5/9-13 avec réglage interne
- Protection UV/IR : DIN16
- Temps d'obscurcissement 1/25000 s
- Temps d'éclaircissement 0,1-2,0 s
- Sensibilité et retard de l'obscurcissement réglables
- Mise en marche et arrêt automatiques
- Fonction de meulage
- Indicateur bas niveau de la batterie
- Avec douille réglable



1860M 018600301 ~~147,50 €~~ **72,00 €**

Étau d'angle magnétique avec réglage rapide pour le soudage

Des aimants puissants permettent le serrage immédiat de pièces métalliques à souder

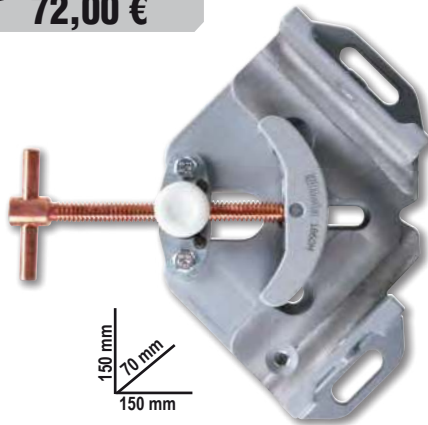
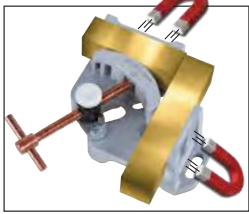

MORS OSCILLANTS PERMETTANT DE BLOQUER LES PIÈCES DE DIFFÉRENTES TAILLES



1860SQ 018600210 ~~122,50 €~~ **59,00 €**

Équerre magnétique 45°/90°

- Idéale pour positionner vos pièces avant de souder
- 25 kg de force magnétique
- Sans pile, effet marche/arrêt obtenu avec l'inclinaison des aimants internes
- L'interrupteur enclenché en position arrêt permet de démagnétiser l'aimant pour se débarrasser des limailles de fer



45°/90°
25 kg



1860RG 018600255 ~~81,50 €~~ **43,00 €**

Équerre magnétique réglable 30° à 270°

- Idéal pour positionner vos pièces avant de souder
- 15 kg de force magnétique
- Clé 6 pans fournie pour blocage/réglage de l'angle, embout fourni pour blocage/réglage à 30°-45°-90°/270°-180°
- Avec orifice hexagonal pour faciliter le détachement de l'aimant du métal



1860EI 018600290 ~~46,00 €~~ **25,00 €**

Équerre magnétique 90°, pour angles internes et externes

- Idéal pour positionner vos pièces avant de souder
- 18 kg de force magnétique
- Avec ébavurage pour angles de 30 et 60° et orifice hexagonal pour faciliter le détachement de l'aimant du métal



18 kg



1860DM

Poignée magnétique pour levage de tôles

- Idéal pour la manipulation et la fixation de tôles
- Force magnétique constante sur toute la surface du disque



	kg max		€
1860DM 16	16	018600310	104,00 € 59,00 €
1860DM 40	40	018600311	139,00 € 79,00 €

1827/K 018270100 ~~277,00 €~~ **145,00 €**

Coffret comprenant un fer à souder au gaz et 7 accessoires

- Puissance : de 30 Watts jusqu'à 125 Watts
- Température de la panne réglable de 250 °C jusqu'à 500 °C
- Régulateur du flux de gaz
- Temps de réchauffement : 15 secondes après l'allumage
- Réservoir contenant assez de gaz pour 120 minutes d'utilisation en continu
- Réservoir transparent permettant de surveiller le niveau du gaz
- Rechargeable avec du gaz butane



1830T 018300021 ~~22,90 €~~ **13,00 €**

Pompe à dessouder avec embout antistatique en matière plastique

L 190 mm



1497SS 014970195 ~~26,50 €~~ **15,00 €**

Pince-étau pour le soudage de fils d'étain

- Les clips supérieurs permettent de bloquer et rapprocher les fils à souder.
- La crémaillère intégrée permet de positionner les fils de six manières différentes



L mm	A Max mm
245	14÷70



1827F 018270200 ~~193,50 €~~ **109,00 €**

Mini lampe à souder à gaz butane rechargeable

- Réservoir de 35 g
- Trois buses interchangeable de 550 °C ; 1000 °C et 1300 °C
- Fournie avec trépied dans coffret rigide

RECHARGEABLE



3028

PRESSE HYDRAULIQUE



	3028 15	3028 20	3028 30	3028 50
Capacité maximum	15 t	20 t	30 t	50 t
Pompe manuelle à 2 vitesses	✓	✓	✓	✓
Piston mobile	✓	✓	✓	✓
Manomètre	✓	✓	✓	✓
Série de prismes en V inclus	✓	✓	✓	✓
Treuil	X	X	X	✓



3028 15

030280015

NOUVEAU

1.250,00 € 799,00 €

Presse hydraulique d'établi avec piston mobile

- Capacité maximale : 15 t
- Plateau réglable en hauteur manuellement
- Piston coulissant



3028 20

030280020

1.900,00 € 1.059,00 €

Presse hydraulique avec piston mobile

- Capacité maximale : 20 t
- Plateau réglable en hauteur
- Piston coulissant

3028 30

030280030

2.670,00 € 1.459,00 €

Presse hydraulique avec piston mobile

- Capacité maximale : 30 t
- Plateau réglable en hauteur
- Piston coulissant

3028 50

030280050

4.440,00 € 2.499,00 €

Presse hydraulique avec piston mobile et treuil

- Capacité maximale : 50 t
- Plateau réglable en hauteur au moyen d'un treuil
- Piston coulissant

3028SP

Écran de protection pour presses 3028



NOUVEAU	Presses		€
3028SP/15	3028 15	030280016	239,00 € 139,00 €
3028SP/20	3028 20	030280021	262,00 € 149,00 €
3028SP/30	3028 30	030280031	280,00 € 159,00 €
3028SP/50	3028 50	030280051	297,00 € 169,00 €

3028/KP

030280055

NOUVEAU

~~205,00 €~~ **129,00 €**

Jeu de chasse-goupilles et plaque pour presses 3028

Dimensions des chasse-goupilles:

Ø10X90mm
Ø12X90mm
Ø16X90mm
Ø18X115mm
Ø20X115mm
Ø22X115mm
Ø25X140mm
Ø30X140mm



3027/PR

030270400

~~778,00 €~~ **429,00 €**

Support universel de presse pour l'extraction ou l'introduction des moyeux, roulements et silent bloc

DONNÉES TECHNIQUES

Intervalle de travail :
min. 130 mm - max. 186 mm
Dimensions : 300 x 300 mm
Capacité maximal : 20 t



Système universel se positionnant sous la presse à travers une base d'appui et accessoires annexes, permettant le démontage/montage des roulements de moyeux, roulements et silent bloc de leur logement. L'outil s'adapte aux formes géométriques irrégulières des moyeux/embouts fusionnés sur lesquels l'opérateur doit intervenir.



UNIVERSEL

3027N 100

030270110

NOUVEAU

~~28.500,00 €~~ **17.999,00 €**

Presse électrohydraulique motorisée avec piston mobile et treuil

- Capacité maximale : 100 t
- Moteur triphasé : 230-400 V
- Fréquence : 50 Hz
- Puissance du moteur électrique : 3 kW
- Pompe électrohydraulique à 2 vitesses
- Commande avec distributeur à levier en 3 positions : avant-neutre-retour
- Piston mobile
- Ø piston : 100 mm
- Levage du plan de travail au moyen d'un treuil équipé d'un câble en acier
- Cordon d'alimentation avec fiche industrielle 380 V à 4 pôles
- Huile moteur déjà incluse

2400 mm
850 mm
1660 mm

1100 kg



3030H/2T 030300220

~~837,00 €~~ **429,00 €**



Cric hydraulique à grande hauteur de levage 6 roues, 2 Tonnes

Permet de travailler sur des véhicules ayant une garde au sol élevée ou avec une grande hauteur d'amortisseur

- vitesse de descente contrôlée
- pédale d'approche rapide
- roues en nylon

H min-Max mm	L mm	L1 mm
85÷780	1010	300



3033E/3T 030330130

~~491,00 €~~ **229,00 €**



Cric hydraulique 4 roues, 3 Tonnes

- Vitesse de descente contrôlée
- Roues en nylon

H min-Max mm	L mm	L1 mm
95÷515	700	370



3010T

Paire de chandelles



	C max kg	H min÷max mm		€
3010T 2	2000	280÷425	030100002	133,00 € 69,00 €
3010T 3	3000	285÷430	030100003	157,50 € 79,00 €
3010T 6	6000	400÷580	030100006	233,50 € 119,00 €
3010T 10	10000	471÷735	030100010	421,00 € 239,00 €

3010H

Chandelles série lourde Prix unitaire



	C max kg	H min÷max mm		€
3010H 750	15000	450÷750	030100150	473,00 € 269,00 €
3010H 1100	15000	650÷1100	030100165	518,00 € 299,00 €

3033/3T 030330030

~~1.295,00 €~~ **669,00 €**



Cric rouleur hydraulique 3 t version longue

- Particulièrement adapté pour utilisation sur véhicules utilitaires
- Roues en polyamide

H min-Max mm	L mm	L1 mm
140÷520	1180	370

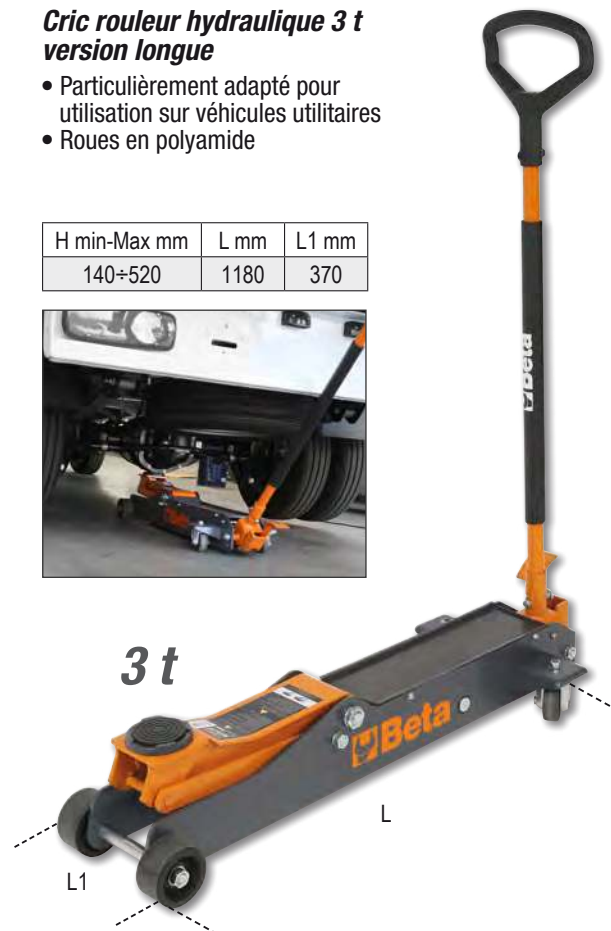

8143

TÜV
EN13157 

Palans manuels à chaîne

- Modèle professionnel réalisé avec des matériaux de haute qualité
- Connectable à un point fixe ou à des dispositifs mobiles (voir références 8147S ci-jointes)
- Frein automatique à double cliquet
- Crochet rotatif avec dispositif de sécurité
- Coefficient de sécurité 4



8143 0,5T  081430005

~~210,00 €~~ **105,00 €**

WLL t	L m	 9,2 kg
0,50	3	

8143 1T  081430010

~~249,00 €~~ **125,00 €**

WLL t	L m	 11,7 kg
1	3	

8143 2T  081430020

~~360,00 €~~ **180,00 €**

WLL t	L m	 19,5 kg
2	3	

8147S

EN13157 

Chariot à pousser pour palans manuels

- Adapté à la fixation et au déplacement horizontal des palans sur des poutres structurales telles que, par exemple, **IPN, IPB, IPE, HEA, HEB**, au moyen de la création d'un point d'ancrage sûr.
- La manutention se fait en poussant le chariot dans la direction voulue. Les chariots de translation sont équipés d'un œillet de suspension et d'une protection antichoc pour les roues.
- L'ouverture peut être réglée manuellement afin de positionner rapidement le chariot en l'adaptant au profil de la poutre.



Caractéristiques techniques :

- coefficient de sécurité : 4
- plaque d'identification du numéro de série

Certificats disponibles:

- Certificat du fabricant
- Déclaration de Conformité CE
- Rapport d'essai type 2.2 UNI EN10204
- Spécifications techniques du produit

	WLL t	L Min à Max mm	Ø F mm		€
8147S 0,5T	0,5	50 à 220	25	081470005	196,00 € 99,00 €
8147S 1T	1	58 à 220	30	081470010	255,00 € 139,00 €
8147S 2T	2	66 à 220	40	081470020	315,00 € 169,00 €

Les porteurs magnétiques à aimants permanents **ROBUR** sont des équipements compacts, robustes et fiables, largement utilisés dans les usines, les entrepôts, les quais portuaires et les équipements de transport. Respectant la norme européenne EN13155, ces équipements sont adaptés au levage et à la manutention de matériaux en fer magnétique tels que les moules, les tôles, les tuyaux, les raccords, les poutres et les barres. L'aimant permanent se compose d'un alliage de néodyme, de fer et de bore, permettant d'exercer une force d'attraction extrêmement élevée, au point de le qualifier de "supermagnétique". Aucune tension électrique n'étant requise, les porteurs magnétiques peuvent être utilisés là où l'électricité n'est pas disponible. Un seul opérateur peut facilement lever, transporter et libérer la charge en agissant sur le levier de commande : lorsque le levier est activé, en position ON, un mécanisme à ressort le bloque, maintenant l'aimant actif et empêchant une désactivation accidentelle.



8134

NOUVEAU

 EN13155

Porteur magnétique à aimants permanents

Données techniques :

- Coefficient de sécurité : 3
- Plaque d'identification de série

Certificats disponibles :

- Certificat de Fabrication
- Déclaration de Conformité DM2006/42/CE
- Rapport d'essai type 2.2 UNI EN10204
- Manuel d'utilisation et d'entretien

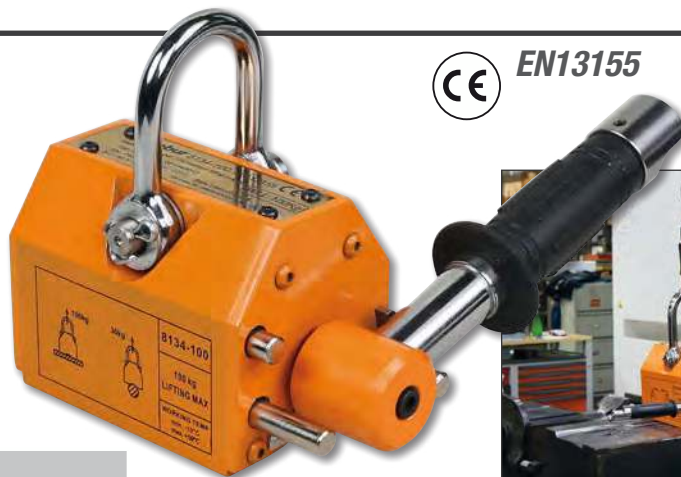

		€
8134 100 KG	081340010	451,00 € 225,00 €
8134 300 KG	081340030	750,00 € 379,00 €
8134 600 KG	081340060	1.495,00 € 759,00 €
8134 1000 KG	081340100	2.245,00 € 1.139,00 €

Enlever tous les films protecteurs, saletés, graisses, huiles, entre l'aimant et la charge.

Enrouleur automatique

Caisson en plastique antichoc, pour une utilisation avec de l'air ou de l'eau

- Dispositif permettant de régler automatiquement le tuyau à la longueur requise
- Le mécanisme de l'enrouleur peut être désactivé pour garder le tuyau tiré
- Plage de température de fonctionnement avec de l'eau: -5 °C / +50 °C
- Fourni avec un support mural pivotant à 180° et un support de connexion rapide supplémentaire



1900S 8X10 019000080

~~189,50 €~~ **109,00 €**

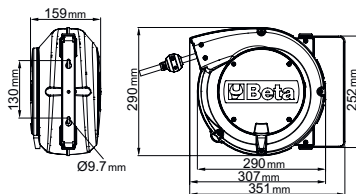

Filetage d'arrivée d'air	GAS	1/4"
Longueur tuyau	m	10
Pression d'utilisation maximum	bar	15
Ø intérieur du tuyau d'air	mm	8x12
Tuyau		Polyuréthane



1900M 10X15 019000115

~~315,00 €~~ **179,00 €**

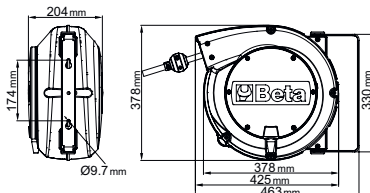

Filetage d'arrivée d'air	GAS	3/8"
Longueur tuyau	m	15
Pression d'utilisation maximum	bar	15
Ø intérieur du tuyau d'air	mm	10x14
Tuyau		Polyuréthane



1927XM 019270030

~~270,00 €~~ **169,00 €**

Clé à chocs réversible compacte

12"

- Mécanisme à simple frappe
- Extrêmement compacte et puissante
- Commande d'inversion actionnable d'une seule main
- Trois niveaux de réglage de la puissance de vissage et de dévissage
- Échappement de l'air par la poignée
- Crochet pour potence

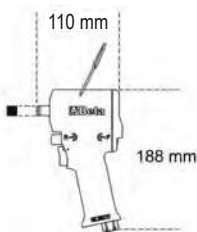

1,3 kg



Vitesse à vide	tours/min	10.000
Mécanisme à percussion		Single frappe
Couple de serrage maximum	Nm	770
Capacité vis/écrou	Cl 8.8	M22●34 mm
Capacité vis/écrou	Cl 12.9	M18●27 mm
Filetage d'arrivée d'air	GAS	1/4"
Pression d'utilisation	bar	6,2
Ø intérieur du tuyau d'air	mm	10
Consommation d'air moyenne	l/min	122

1927P 019270008

~~376,00 €~~ **199,00 €**

Clé à chocs réversible en matériau composite

12"

- Légère et équilibrée pour une plus grande facilité d'utilisation
- Commande d'inversion à levier
- 3 niveaux de réglage de la puissance de vissage
- Échappement de l'air par la poignée

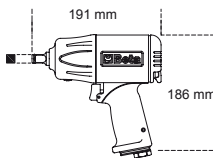

2 kg



Vitesse à vide	tours/min	7.500
Mécanisme à percussion		Double frappe
Couple de serrage maximum	Nm	1750
Capacité vis/écrou	Cl 8.8	M24●36 mm
Capacité vis/écrou	Cl 12.9	M20●30 mm
Filetage d'arrivée d'air	GAS	1/4"
Pression d'utilisation	bar	6,2
Ø intérieur du tuyau d'air	mm	10
Consommation d'air moyenne	l/min	290



**1/2"****720LC/C3**

007200653

~~37,00 €~~ **22,00 €****Coffret comprenant 3 douilles à chocs gainées pour écrous de roues en alliage léger**

○ 17-19-21 mm



≡ 148x132x44 mm

720/C24

007200904

~~369,00 €~~ **189,00 €****Coffret métallique comprenant 24 douilles à chocs 1/2", phosphatées**

Quantité	Description
15	10-12-13-14-15-16-17-18-19-21-22-24-27-30-32 mm
6	13-17-19-21-22-24 mm
3	17-19-21 mm

Réf. Beta
720
720L
720LC



≡ 420x185x60 mm

720/C12

007200912

~~166,00 €~~ **99,00 €****Coffret métallique comprenant 12 douilles à chocs phosphatées 6 pans**

○ 10-11-12-13-14-17-19-22-24-27-30-32 mm



≡ 195x80x55 mm

720B/C12

007201912

NOUVEAU~~172,00 €~~ **99,00 €****Coffret métallique comprenant 12 douilles à chocs phosphatées 12 pans**

○ 10-11-12-13-14-17-19-22-24-27-30-32 mm



≡ 195x80x55 mm

**720ME/C8**

007200525

~~190,50 €~~ **99,00 €****Coffret métallique comprenant 8 douilles à chocs, 6 pans mâles**

○ 5-6-8-10-12-14-17-19 mm



≡ 270x120x45 mm

**720TX/C6**

007200483

~~153,50 €~~ **89,00 €****Coffret métallique comprenant 6 douilles à chocs Torx**

○ T30-T40-T45-T50-T55-T60



≡ 275x120x65 mm

3/4"

**1928XM**

019280030

~~530,00 €~~ **379,00 €****Clé à chocs réversible compacte**

- Mécanisme à double frappe
- Extrêmement compacte et puissante
- Commande d'inversion actionnable d'une seule main
- 3 niveaux de réglage de la puissance de vissage
- Echappement de l'air par la poignée

Vitesse à vide	tours/min	4.800
Mécanisme à percussion		Double frappe
Couple de serrage maximum	Nm	1600
Capacité vis/écrou	Cl 8.8	M27●41 mm
Capacité vis/écrou	Cl 12.9	M24●36 mm
Filetage d'arrivée d'air	GAS	3/8"
Pression d'utilisation	bar	6,2
Ø intérieur du tuyau d'air	mm	10
Consommation d'air moyenne	l/min	175

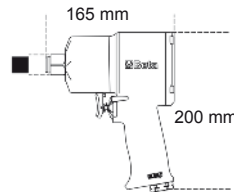

2,9 kg

3/4"

**1600 Nm****EXTREMENT
COMPACTE
ET PUISSANTE****1928P**

019280006

~~1.049,00 €~~ **599,00 €****Clé à chocs réversible en matériau composite**

- Mécanisme à double frappe
- Légère et bien équilibrée afin de permettre une utilisation aisée
- Bouton pour Commande d'inversion
- 3 niveaux de réglage de la puissance de vissage
- Echappement de l'air par la poignée
- Poignée amortissant les vibrations

Vitesse à vide	tours/min	5.000
Mécanisme à percussion		Double frappe
Couple de serrage maximum	Nm	2100
Capacité vis/écrou	Cl 8.8	M30●46 mm
Capacité vis/écrou	Cl 12.9	M27●41 mm
Filetage d'arrivée d'air	GAS	3/8"
Pression d'utilisation	bar	6,2
Ø intérieur du tuyau d'air	mm	10
Consommation d'air moyenne	l/min	221

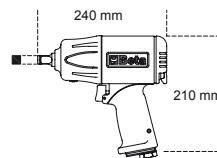
2100 Nm

3,7 kg

NOUVEAU

3/4"

**EXTREMENT
COMPACTE
ET PUISSANTE****728ME/C6**

007280906

~~332,60 €~~ **189,00 €****NOUVEAU**

3/4" ○

Coffret métallique comprenant 6 douilles à chocs pour vis à 6 pans creux

○ 12-14-17-19-22-24 mm



335x145x60 mm

728B/C10

007280930

~~317,00 €~~ **189,00 €****NOUVEAU**

3/4" ○

Coffret métallique comprenant 10 douilles à chocs 12 pans

○ 17-19-22-24-27-30-32-36-41-46 mm



275x120x65 mm

728/C10

007280910

~~305,00 €~~ **179,00 €****Coffret comprenant 10 douilles à chocs 6 pans**

○ 17-19-22-24-27-30-32-36-41-46 mm

**SPECIAL POIDS
LOURDS**

3/4" ○

275x120x65 mm

**1****1930PA** 019300032 ~~902,00 €~~ **639,00 €****Clé à chocs réversible**

- Extrêmement légère et compacte
- Poignée auxiliaire
- Commande d'inversion à levier
- 3 niveaux de réglage de la puissance de vissage
- Échappement de l'air par la poignée

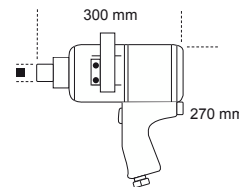
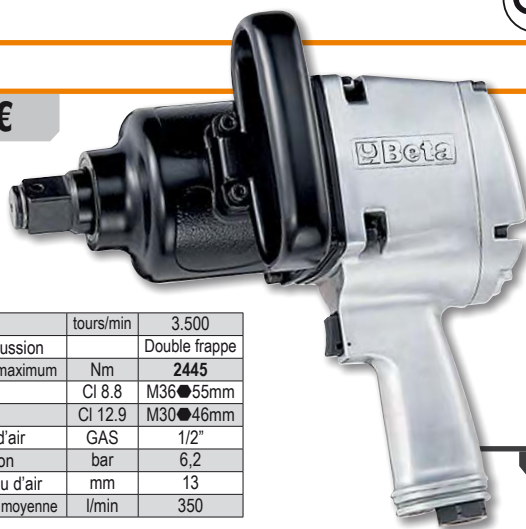
**9,6 kg**

Vitesse à vide	tours/min	3.500
Mécanisme à percussion		Double frappe
Couple de serrage maximum	Nm	2445
Capacité vis/écrou	Cl 8.8	M36 ● 55mm
Capacité vis/écrou	Cl 12.9	M30 ● 46mm
Filetage d'arrivée d'air	GAS	1/2"
Pression d'utilisation	bar	6,2
Ø intérieur du tuyau d'air	mm	13
Consommation d'air moyenne	l/min	350

1**1930LH** 019300030 ~~1.060,00 €~~ **699,00 €****Clé à chocs réversible**

- Mécanisme à double frappe
- Arbre de 210 mm (8,3")
- Poignée avec nouveau design, inclinée de 70° permettant de soulager le poignet
- Poignée auxiliaire latérale
- 3 différents niveaux de puissance en vissage et dévissage
- Échappement de l'air inférieur

**7,1 kg**

Vitesse à vide	tours/min	6.000
Mécanisme à percussion		Double frappe
Couple de serrage maximum	Nm	2.441
Capacité vis/écrou	Cl 8.8	M36 ● 55 mm
Capacité vis/écrou	Cl 12.9	M30 ● 46 mm
Filetage d'arrivée d'air	GAS	1/2"
Pression d'utilisation	bar	6,2
Ø intérieur du tuyau d'air	mm	13
Consommation d'air moyenne	l/min	280

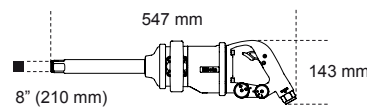
**1****1921B1** 019210001 ~~205,50 €~~ **145,00 €****Mini-cliquet réversible**

- Ultra léger et compact
- Corps en composite
- Régulateur de vitesse à vis
- Échappement de l'air par l'arrière avec silencieux

14**24 Nm**

130 mm

Vitesse à vide	tours/min	350
Couple de serrage maximum	Nm	24
Capacité vis/écrou	Cl 8.8	M7 ● 11 mm
Capacité vis/écrou	Cl 12.9	M6 ● 10 mm
Filetage d'arrivée d'air	GAS	1/4"
Pression d'utilisation	bar	6,2
Ø intérieur du tuyau d'air	mm	8
Consommation d'air moyenne	l/min	68

1921M2 019210015 ~~217,00 €~~ **155,00 €****Cliquet réversible compact**

- Poignée ergonomique en caoutchouc
- Gaine de protection de la tête
- Régulateur de vitesse à bouton
- Échappement de l'air par l'arrière réglable avec silencieux
- Prise d'air pivotante

38**27 Nm**

198 mm

Vitesse à vide	tours/min	200
Couple de serrage maximum	Nm	27
Capacité vis/écrou	Cl 8.8	M7 ● 11 mm
Capacité vis/écrou	Cl 12.9	M6 ● 10 mm
Filetage d'arrivée d'air	GAS	1/4"
Pression d'utilisation	bar	6,2
Ø intérieur du tuyau d'air	mm	8
Consommation d'air moyenne	l/min	96

1921N3 019210025 ~~229,50 €~~ **165,00 €****Cliquet réversible**

- Poignée ergonomique en caoutchouc
- Gaine de protection de la tête
- Régulateur de vitesse à bouton
- Échappement de l'air par l'arrière réglable avec silencieux
- Prise d'air pivotante

12**68 Nm**

258 mm

Vitesse à vide	tours/min	150
Couple de serrage maximum	Nm	68
Capacité vis/écrou	Cl 8.8	M10 ● 16 mm
Capacité vis/écrou	Cl 12.9	M8 ● 13 mm
Filetage d'arrivée d'air	GAS	1/4"
Pression d'utilisation	bar	6,2
Ø intérieur du tuyau d'air	mm	10
Consommation d'air moyenne	l/min	140

1933IH 019330006 ~~255,00 €~~ **145,00 €**

Meuleuse droite haute puissance

- Fournie avec pinces de Ø 3 et 6 mm



Vitesse à vide	tours/min	20.000
Capacité pince	mm	3-6
Puissance	kW	0,75
Filetage d'arrivée d'air	GAS	1/4"
Pression d'utilisation	bar	6,2
Ø intérieur du tuyau d'air	mm	10
Consommation d'air moyenne	l/min	370



1933AN90 019330020 ~~147,00 €~~ **109,00 €**

Meuleuse à renvoi d'angle

- Fournie avec pinces de Ø 3 et 6 mm

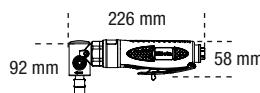

Vitesse à vide	tours/min	20.000
Capacité pince	mm	3 - 6
Puissance	kW	0,20
Filetage d'arrivée d'air	GAS	1/4"
Pression d'utilisation	bar	6,2
Ø intérieur du tuyau d'air	mm	10
Consommation d'air moyenne	l/min	230

1932B10 019320040 ~~150,00 €~~ **89,00 €**

Perceuse réversible

- Robuste et maniable
- Mandrin de précision auto-serrant
- Inverseur de rotation à levier
- Poignée antidérapante
- Échappement de l'air par la poignée



Vitesse à vide	1.800 tours/min
Capacité mandrin	1 à 10 mm
Puissance	0,44 kW
Filetage de la broche	3/8" - 24UNF
Filetage d'arrivée d'air	1/4" GAS
Pression d'utilisation	6,2 bar
Ø intérieur du tuyau d'air	10 mm
Consommation d'air moyenne	160 l/min

1944N 019440002 ~~429,00 €~~ **249,00 €**

Dérouilleur à aiguilles pneumatique

- Efficace pour éliminer la rouille, la peinture et les résidus de soudure sur les surfaces métalliques
- Les aiguilles en acier ont un mouvement indépendant, ce qui permet l'accès à tous types de fissures. C'est un outil indispensable pour enlever les résidus



Nombre de coups à la minute	3800
Corse du piston	33 mm
N° aiguilles	19 mm
Ø aiguille	3 mm
Filetage d'arrivée d'air	1/4" GAS
Pression d'utilisation	6,2 bar
Ø intérieur du tuyau d'air	8 mm
Consommation d'air moyenne	85 l/min

1940/C6 019400000 ~~279,00 €~~ **179,00 €**

Coffret marteau pneumatique avec 5 burins et accessoires

- Pour couper la tôle, les boulons, enlever les scories de soudage, les rivets, le plâtre et les carreaux



Coups par minute	3.500
Emmenchement	Ø 11 mm
Dimension du piston	19 mm
Longueur de course du piston	67 mm
Entrée d'air	1/4" GAS
Pression d'utilisation	6,2 bar
Ø intérieur du tuyau d'air	8 mm
Consommation d'air moyenne	240 l/min

3,3 kg
320x240x90 mm

1942A 019420000 ~~284,00 €~~ **199,00 €**

Scie alternative

- Puissante et maniable
- Idéale pour la découpe de carrosseries, tuyaux et pots d'échappement, aluminium et plastique
- Munie de poignée en caoutchouc, tuyau d'échappement en PVC et tuyau d'alimentation
- Échappement de l'air par l'arrière



Nombre de cycles par minute	10.000
Longueur de la course	mm 10
Filetage d'arrivée d'air	GAS 1/4"
Pression d'utilisation	bar 6,2
Ø intérieur du tuyau d'air	mm 8
Consommation d'air moyenne	l/min 75

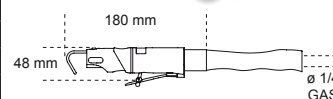

1946 C4,8

019460006

609,00 € 429,00 €

Riveteuse avec aspiration automatique

- Riveteuse professionnelle pour rivets en acier, acier inoxydable, aluminium et cuivre, de 2,4 - 3,2 - 4,0 - 4,8 mm
- Bec conique à pointe
- Puissante et maniable, avec poignée en composite
- Avec déflecteur récupérateur de clous et seringue de lubrification



1,5 kg

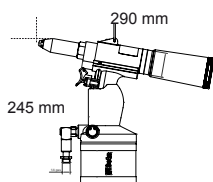

Matériau/rivet	2,4	3,2	4	4,8
Cuivre	✓	✓	✓	✓
Aluminium	✓	✓	✓	✓
Acier	✓	✓	✓	✓
Acier inoxydable	✓	✓	✓	✓

Puissance de traction	N	8.900
Longueur de la course	mm	15
Capacité maximum rivets	Ø acier inoxydable	4,8 mm
Filetage d'arrivée d'air	GAS	1/4"
Pression d'utilisation	bar	6,2
Ø intérieur du tuyau d'air	mm	10
Consommation d'air moyenne	l/cycle	2,6

1946

019460001

350,00 € 199,00 €



Riveteuse

- Livrée avec des buses interchangeables de 2,4-3,2-4,0-4,8 mm,
- Déflecteur de sécurité
- Réservoir collecteur de clous et crochet pour équilibrer



1,5 kg

Puissance de traction	N	8.000
Longueur de la course	mm	14
Capacité maximum rivets	Ø rivets aluminium	4,8 mm
Filetage d'arrivée d'air	GAS	1/4"
Pression d'utilisation	bar	6,2
Ø intérieur du tuyau d'air	mm	6
Consommation d'air moyenne	l/cycle	1,2

1949F2

019490028

17,60 € 12,00 €

Soufflette progressive

- En matière plastique composite haute résistance, antichoc, anti-rayures et isolée thermiquement
- La soupape spéciale et la sensibilité du levier assurent une ouverture progressive du circuit et une optimisation du flux de l'air
- Embout équipé d'un cône de sécurité en plastique pour une manipulation en toute sécurité lorsqu'elle n'est pas utilisée



Vitesse à vide	tours/min	20.000
Capacité pince	mm	3 - 6
Puissance	kW	0,20
Filetage d'arrivée d'air	GAS	1/4"
Pression d'utilisation	bar	6,2
Ø intérieur du tuyau d'air	mm	10
Consommation d'air moyenne	l/min	230

1949XS

019490025

7,70 € 5,00 €

Soufflette progressive stylo

- Fabriquée en alliage léger
- Débit d'air réglable en tournant la tête du stylo

NOUVEAU

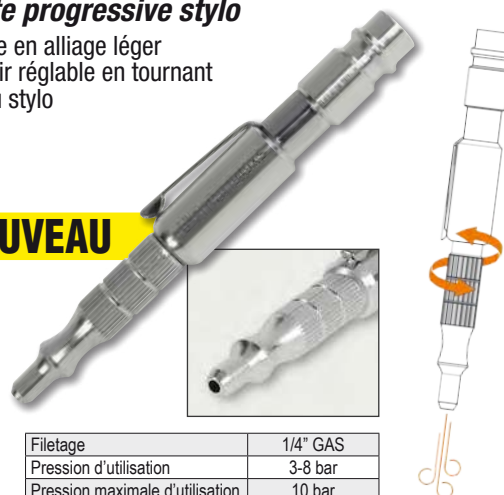

Filetage	1/4" GAS
Pression d'utilisation	3-8 bar
Pression maximale d'utilisation	10 bar
Température d'utilisation	-20°C + 70°C

1949U5

019490030

61,50 € 35,00 €

Soufflette progressive avec 5 buses

- Corps en matériau composite à haute résistance, antichoc
- 3 buses en acier 100/160/320 mm avec embout de protection en caoutchouc anti-rayures
- 1 buse "Turbo" en nylon renforcé avec fibres de verre et embout de sécurité
- 1 buse orientable 100 mm nylon renforcé avec fibres de verre
- Doté de système de fixation rapide



Embout cuivre fileté	1/4" GAS
Pression d'utilisation	10 bar
Pression d'utilisation maximum	15 bar
Consommation d'air moyenne	280 l/min
Température d'utilisation	-10°C + 85° C

9710 097100040

~~11,90 €~~ **7,90 €**

LUBRIBETA UNIVERSAL

Débloquant multifonctions 7 en 1

1. Débloquant;
2. Lubrifiant;
3. Détergent, dégraissant;
4. Protecteur antirouille;
5. Désoxydant pour contacts électriques;
6. Hydrofuge;
7. Antigél.

Ne contient pas de silicone.



9712 097120040

~~13,90 €~~ **7,90 €**

ULTRA SBLOCK

Débloquant, super-pénétrant

Débloquant et désoxydant, fort pouvoir pénétrant pour éliminer rapidement la rouille et l'oxydation présentes sur les écrous, les boulons, les vis et les engrenages. Hydrofuge pour éliminer l'eau et l'humidité des parties traitées. Forte résistance thermique (de -40 °C à +150 °C).



9720 097200040

~~9,70 €~~ **6,50 €**

MULTI GREASE

Graisse multiusage

Particulièrement indiquée pour la lubrification des chaînes, engrenages et pièces métalliques en mouvement, mais aussi charnières, serrures et gonds. Résiste aux frottements et aux agents atmosphériques. Très résistante à hautes températures (jusqu'à 210 °C). Hautement adhésif. Ne coule pas.



9722 097220040

~~14,40 €~~ **8,20 €**

LITHIUM GREASE

Graisse blanche au lithium

À base de graisses savonneuses de lithium, titane et oxydes de zinc. Idéal pour engrenages, roulements et raccords. Spécifique pour applications marines. Fortement résistante à l'eau, à l'air salin, aux agents atmosphériques et à hautes températures (jusqu'à 150 °C). Ne coule pas.



9724 097240040

~~11,90 €~~ **8,50 €**

PTFE GREASE

Graisse à base de P.T.F.E.

Graisse lubrifiante avec additif PTFE. Particulièrement indiqué pour la lubrification des chaînes industrielles et les mouvements mécaniques à fortes pressions et rotations non élevées. Indiquée également pour charnières, serrures, coulisses de tiroirs, portails et applications sur plastique et caoutchouc. Complètement incolore. Hydrofuge et résistant à l'oxydation. Forte résistance thermique (de -30 °C à +220 °C).



9726 097260040

~~16,00 €~~ **9,90 €**

COPPER GREASE

Graisse au cuivre

Graisse minérale avec additif de cuivre. Pour la lubrification de raccords, boulons, engrenages, arbres moteur et autres pièces métalliques sujettes à hautes températures (jusqu'à 1.000 °C). Idéale pour prévenir les grippages et favoriser le déblocage de filetages et composants en général. Protecteur, anti-usure. Prévient l'oxydation. Ne coule pas.



9729 097290040

~~11,40 €~~ **7,90 €**

SILIC SPRAY

Spray Silicone

Détachant, lubrifiant au silicone. Adapté à la lubrification des pièces en plastiques, caoutchouc et métaux. Protège de la corrosion. Détachant et antiadhésif pour moulage de matières plastiques et caoutchouc. Antistatique pour plans de travail. Hydrofuge, protège contre l'humidité et la corrosion des agents atmosphériques. Protecteur pour circuits électriques. Polissant pour bois, plastique et caoutchouc. Ne contient pas de solvants.



9738 097380040

~~11,90 €~~ **7,90 €**

CUTTING OIL

Huile de coupe

À haut pouvoir lubrifiant et protecteur. Indiquée pour fraisage, alésage, filetage, perçage, et usinages pour machines automatiques. Haute résistance à l'oxydation. Lavable à l'eau. Sans solvants.



9740 097400050

~~11,10 €~~ **6,30 €**

BRAKE CLEANER

Nettoyant freins

Idéal pour le nettoyage des disques, des plaquettes de freins et des moteurs. Grâce à sa formule, il permet d'éliminer les incrustations de graisse et de goudron, sans laisser de traces. Adapté également comme dégraissant générique de surfaces métalliques. À évaporation rapide. N'attaque pas le caoutchouc et le plastique.



500 ml

9742 097420040

~~9,70 €~~ **5,90 €**

CONTACT CLEANER

Nettoyant pour contacts électriques et électroniques

Indiqué pour nettoyer et déterger les contacts électroniques, les circuits et les composants électriques en général. Grâce à sa consistance peu dense, il se diffuse uniformément et rapidement sur la surface traitée, en éliminant le gras et la saoullure, sans laisser de résidu huileux. À évaporation rapide. N'attaque pas le caoutchouc et le plastique.



9749 097490040

~~10,50 €~~ **5,90 €**

AIR SPRAY

Spray d'air

Spray aérosol de gaz comprimé. Idéal pour éliminer les dépôts de poussière des fissures, équipements, pièces électriques, claviers et mécanismes délicats. La bombe aérosol avec paillette permet d'atteindre facilement les parties difficilement accessibles.



9752 097520040

~~10,50 €~~ **7,50 €**

ZINC 98%

Zinc clair

À haut pouvoir couvrant, idéal pour galvaniser les pièces métalliques. Fortement adhésif, forme un film élastique de couleur très claire, semblable à la galvanisation à chaud. Particulièrement résistant à l'oxydation, à l'abrasion et aux agents atmosphériques. Peut être surverni. Ne coule pas.



9755 097550040

~~10,50 €~~ **5,50 €**

WELDING SPRAY

Anti-adhérent soudure

Spray anti-adhérent soudure sans silicone. Il empêche l'adhérence, rendant ainsi le soudage plus facile et plus rapide. Pour une utilisation sur des pièces à souder et comme protecteur pour les buses de torche de soudage. Il permet d'effectuer des opérations ultérieures (par ex. peinture, galvanisation et chromage) Ne produit pas de fumées. Facile à retirer. Ne contient pas de chlore.



9881U 098810010

~~56,50 €~~ **32,00 €**

ULTRASONIC CLEANER

Détergent industriel alcalin pour cuve à ultrasons



1000 ml

Beta
CHEMICALS



9882R 098820010

~~43,00 €~~ **32,00 €**

RUST CLEANER

Liquide détachant sélectif de rouille pour cuve à ultrasons



1000 ml

9851

Colle instantanée

- À base de cyanoacrylate d'éthyle
- Pour le collage d'une large gamme de matériaux, y compris le métal, le plastique, le cuir, le bois et plusieurs autres types de substrats, qu'ils soient combinés entre eux
- Vitesse de prise très rapide



		€
20 g	098510002	16,40 € 8,90 €
50 g	098510005	30,50 € 17,90 €

9851 T5

Colle instantanée



		€
5 g	098510500	7,60 € 4,50 €

9801L

Frein filet-faible résistance

Idéal pour le blocage de pièces qui pourraient s'endommager en phase de démontage ou pour les vis de réglage.
Démontage facile des pièces.



		€
20 ml	098010002	14,60 € 9,90 €
50 ml	098010005	20,70 € 13,20 €

9802M

Frein filet-Moyenne résistance

Idéal pour le blocage des pièces soumises à maintenance périodique. Permet le démontage avec des outils manuels.



		€
20 ml	098020002	14,60 € 9,90 €
50 ml	098020005	20,70 € 13,20 €

9803H

Frein filet-Forte résistance

Idéal pour le blocage permanent. Idéal pour toutes les pièces qui ne doivent pas être démontées ou pour l'application sur les surfaces métalliques passivées telles que le cuivre, l'aluminium, l'acier inox etc. Ne permet pas le démontage avec outils manuels.



		€
20 ml	098030002	14,60 € 9,90 €
50 ml	098030005	20,70 € 13,20 €

9833H 098330005

~~22,10 €~~ 15,50 €

Bloquant-Forte résistance

Idéal pour fixer toutes les pièces qui ne doivent pas être démontées. Adapté pour bloquer les dispositifs déjà installés où le démontage est difficile. Ne permet pas le démontage avec des outils manuels.



9812M 098120305

~~23,70 €~~ 15,50 €

Scellant à filet-Moyenne résistance

Idéal pour sceller les raccords filetés et parties soumises à la maintenance périodique. Permet le démontage avec des outils manuels.



9822M 098220305

~~23,70 €~~ 15,50 €

Joint liquide-Moyenne résistance

Idéal pour sceller les parties soumises à la maintenance périodique. Permet le démontage avec des outils manuels.





1553

Rouleaux d'atelier Toile en corindon

Utilisation universelle sur métaux ferreux et non ferreux et sur différents types d'aciers. Adaptés aussi pour des opérations sur bois, enduits, plâtres, vernis, etc. Les grains plus gros conviennent aux opérations de polissage de surfaces moins régulières.

Les grains plus fins conviennent aux opérations de finition plus délicates. Le support en toile garantit une excellente capacité de résistance de l'abrasif lors de l'utilisation.



Grain	Hauteur	Longueur		€
40	38	50000	AB001553004	40,00 € 35,00 €
60	38	50000	AB001553006	40,00 € 35,00 €
80	38	50000	AB001553008	40,00 € 35,00 €
100	38	50000	AB001553010	40,00 € 35,00 €
120	38	50000	AB001553012	40,00 € 35,00 €
150	38	50000	AB001553015	40,00 € 35,00 €

A46U

Disques à tronçonner d'épaisseur mince - plat

Très haute performance des disques. Utilisables sur aciers inoxydables, aciers alliés, aciers traités et non traités. Performance de coupe élevée et durée de vie exceptionnelle. Echauffement minime du disque lors du tronçonnage. Production réduite de bavures. Absorption limitée de puissance de l'outil électroportatif. L'utilisation d'outils électroportatifs puissants est conseillée.

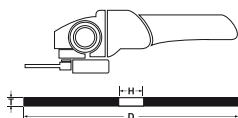

ø mm	S mm	F mm		€
125	1,0	22,23	AB000330125	1,77 € 1,25 €
125	1,6	22,23	AB000330128	1,77 € 1,25 €
230	2,0	22,23	AB000330230	3,32 € 2,99 €

1060

Disques à Lamelles - toile en Zirconium Support en fibre de verre - profil conique

Disques professionnels utilisables pour des opérations sur aciers inoxydables, métaux ferreux et non ferreux. Les grains plus gros conviennent aux travaux de meulage et de dégrossissage, les grains plus fins sont en revanche particulièrement adaptés aux travaux de finition.

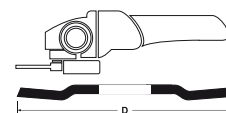

ø mm	Grain	Typologie		€
125	40	MONO-LAMELLE	AB001060104	3,42 € 2,99 €
125	60	MONO-LAMELLE	AB001060106	3,42 € 2,99 €
125	80	MONO-LAMELLE	AB001060108	3,42 € 2,99 €
125	120	MONO-LAMELLE	AB001060112	3,42 € 2,99 €

- SEMELLE EXTÉRIEURE EN EVA AVEC BANDE DE ROULEMENT EN CAOUTCHOUC NITRILE DURABLE
- SUPPORT DE STABILITÉ TALON
- SEMELLE ANTI-PERFORATION EN FIBRE COMPOSITE

7352B

~~119,50 €~~ **85,00 €**

Chaussure basse O-Gravity ultra légère en tissu mesh à haute respirabilité avec inserts en TPU

- Embout en composite
- Col "slip on" élastifié

EU	UK	📄
38	5	073520138
39	6	073520139
40	6,5	073520140
41	7	073520141
42	8	073520142
43	9	073520143
44	10	073520144
45	10,5	073520145
46	11	073520146
47	12	073520147
48	13	073520148



7352G

~~120,00 €~~ **89,00 €**

Chaussure basse O-Gravity ultra légère en tissu mesh à haute respirabilité avec inserts en TPU

- Embout en composite
- Laçage traditionnel

EU	UK	📄
38	5	073520338
39	6	073520339
40	6,5	073520340
41	7	073520341
42	8	073520342
43	9	073520343
44	10	073520344
45	10,5	073520345
46	11	073520346
47	12	073520347
48	13	073520348



S1P HRO SRC



450 g

S1P HRO SRC ESD



450 g

NOUVEAU

7371V

~~137,00 €~~ **89,00 €**

Chaussure basse O-Gravity en tissu maillé à haute respirabilité

La couleur fluo et le design moderne donnent à cette chaussure une touche innovante.

- Embout en composite
- Laçage traditionnel

EU	UK	📄
38	5	073710038
39	6	073710039
40	6,5	073710040
41	7	073710041
42	8	073710042
43	9	073710043
44	10	073710044
45	10,5	073710045
46	11	073710046
47	12	073710047
48	13	073710048



7372B

~~151,00 €~~ **89,00 €**

Chaussure basse O-Gravity ultra légère, en tissu sans couture et à haute respirabilité

- Embout en composite
- Maintien de la stabilité du talon, laçage traditionnel.

EU	UK	📄
38	5	073720038
39	6	073720039
40	6,5	073720040
41	7	073720041
42	8	073720042
43	9	073720043
44	10	073720044
45	10,5	073720045
46	11	073720046
47	12	073720047
48	13	073720048



S1PS HRO FO SR ESD



EN ISO
20345
2022

450 g

S1P HRO SRC



450 g

- SEMELLE EXTÉRIEURE EN EVA AVEC BANDE DE ROULEMENT EN CAOUTCHOUC NITRILE DURABLE
- SUPPORT DE STABILITÉ TALON • SEMELLE ANTI-PERFORATION EN FIBRE COMPOSITE

7356LN

127,50 € 89,00 €

Chaussure ultra-légère en microfibre O-Gravity, hydrofuge

- Embout en composite
- Col "slip on" élastifié

S3 HRO SRC ESSENTIAL 400 g



lady



EU	UK	
34	2	073560234
35	2,5	073560235
36	3,5	073560236
37	4,5	073560237
38	5	073560238
39	6	073560239
40	6,5	073560240
41	7	073560241
42	8	073560242

7356G

127,00 € 89,00 €

Chaussure basse ultra légère en microfibre hydrofuge avec inserts en TPU

- Embout en composite
- Col "slip on" élastifié

S3 HRO SRC ESSENTIAL 460 g



EU	UK	
38	5	073560038
39	6	073560039
40	6,5	073560040
41	7	073560041
42	8	073560042
43	9	073560043
44	10	073560044
45	10,5	073560045
46	11	073560046
47	12	073560047
48	13	073560048

7357G

133,50 € 99,00 €

Chaussure montante ultra légère en microfibre hydrofuge avec inserts en TPU

- Embout en composite
- Laçage traditionnel

S3 HRO SRC ESSENTIAL 480 g



EU	UK	
38	5	073570038
39	6	073570039
40	6,5	073570040
41	7	073570041
42	8	073570042
43	9	073570043
44	10	073570044
45	10,5	073570045
46	11	073570046
47	12	073570047
48	13	073570048

7381N

172,00 € 109,00 €

Chaussure basse imperméable en tissu hautement résistant à l'abrasion avec empiècements en TPU

- Embout en composite
- Membrane imperméabilisante Beta TECH, avec système "bootie"

S3 HRO SRC WR 11 EXTREME 500 g



WATER RESISTANT



EU	UK	
38	5	073810038
39	6	073810039
40	6,5	073810040
41	7	073810041
42	8	073810042
43	9	073810043
44	10	073810044
45	10,5	073810045
46	11	073810046
47	12	073810047
48	13	073810048

7382N

192,50 € 119,00 €

Chaussure montante imperméable en tissu hautement résistant à l'abrasion avec empiècements en TPU

- Embout en composite
- Membrane imperméabilisante Beta TECH, avec système "bootie"

S3 HRO SRC WR 11 EXTREME 550 g



WATER RESISTANT

EU	UK	
38	5	073820038
39	6	073820039
40	6,5	073820040
41	7	073820041
42	8	073820042
43	9	073820043
44	10	073820044
45	10,5	073820045
46	11	073820046
47	12	073820047
48	13	073820048

FLEX

- EMBOUT EN COMPOSITE
- SEMELLE ANTI-PERFORATION EN FIBRE COMPOSITE
- INSERT ANTI-ABRASION SUR L'EMBOUT



7214G

~~92,00 €~~ **55,00 €**

Chaussure basse en Nubuck hydrofuge avec insert anti-abrasion sur l'embout

EU	UK	Code
35	2,5	072140235
36	3,5	072140236
37	4,5	072140237
38	5	072140238
39	6	072140239
40	6,5	072140240
41	7	072140241
42	8	072140242
43	9	072140243
44	10	072140244
45	10,5	072140245
46	11	072140246
47	12	072140247
48	13	072140248



S3 SRC ESD



500 g

7218G

~~98,50 €~~ **59,00 €**

Chaussure montante en Nubuck hydrofuge avec insert anti-abrasion sur l'embout

DÉLAÇAGE RAPIDE

EU	UK	Code
35	2,5	072180135
36	3,5	072180136
37	4,5	072180137
38	5	072180138
39	6	072180139
40	6,5	072180140
41	7	072180141
42	8	072180142
43	9	072180143
44	10	072180144
45	10,5	072180145
46	11	072180146
47	12	072180147
48	13	072180148



S3 SRC RS ESD



550 g

ACTIVE

- EMBOUT EN COMPOSITE
- SEMELLE ANTI-PERFORATION EN FIBRE COMPOSITE



7315AN

~~108,00 €~~ **75,00 €**

Chaussure basse en croûte de velours et microfibre hydrofuge avec inserts en carbone

EU	UK	Code
35	2,5	073150535
36	3,5	073150536
37	4,5	073150537
38	5	073150538
39	6	073150539
40	6,5	073150540
41	7	073150541
42	8	073150542
43	9	073150543
44	10	073150544
45	10,5	073150545
46	11	073150546
47	12	073150547
48	13	073150548



S3 SRC

7318AN

~~113,00 €~~ **79,00 €**

Chaussure montante en croûte de velours et microfibre hydrofuge avec inserts en carbone

EU	UK	Code
35	2,5	073180535
36	3,5	073180536
37	4,5	073180537
38	5	073180538
39	6	073180539
40	6,5	073180540
41	7	073180541
42	8	073180542
43	9	073180543
44	10	073180544
45	10,5	073180545
46	11	073180546
47	12	073180547
48	13	073180548



S3 SRC

7322SA

~~88,50 €~~ **59,00 €**

Chaussure basse en tissu, très résistante à l'abrasion, avec support de stabilité du talon



S3 SRC

EU	UK	Code
35	2,5	073220435
36	3,5	073220436
37	4,5	073220437
38	5	073220438
39	6	073220439
40	6,5	073220440
41	7	073220441
42	8	073220442
43	9	073220443
44	10	073220444
45	10,5	073220445
46	11	073220446
47	12	073220447
48	13	073220448

HEAVY DUTY

- INSERT ANTI-ABRASION SUR LE TALON ET COUVRE-EMBOÛT RENFORCÉ EN POLYURÉTHANE
- EMBOUT EN FIBRE DE VERRE
- SEMELLE ANTI-PERFORATION EN FIBRE COMPOSITE

EN ISO 20345 2011



7293HM

~~155,00 €~~ 105,00 €

Chaussure basse en cuir pleine fleur gras hydrofuge avec semelle extérieure en caoutchouc VIBRAM® à hautes performances

EU	UK	Code
39	6	072930639
40	6,5	072930640
41	7	072930641
42	8	072930642
43	9	072930643
44	10	072930644
45	10,5	072930645
46	11	072930646
47	12	072930647
48	13	072930648

S3 HRO HI SRC



7294HM

~~162,50 €~~ 109,00 €

Chaussure montante en cuir pleine fleur gras hydrofuge avec semelle extérieure en caoutchouc VIBRAM® à hautes performances

EU	UK	Code
39	6	072940639
40	6,5	072940640
41	7	072940641
42	8	072940642
43	9	072940643
44	10	072940644
45	10,5	072940645
46	11	072940646
47	12	072940647
48	13	072940648

S3 HRO HI SRC



TREKKING

- EMBOUT EN COMPOSITE
- SEMELLE ANTI-PERFORATION EN FIBRE COMPOSITE

EN ISO 20345 2011



7238WR

~~100,00 €~~ 75,00 €

Chaussure montante en cuir velours avec inserts en nylon, semelle en caoutchouc haute résistance, délaçage rapide
Chaussure WR résistante à l'eau

WATER RESISTANT



S3 HRO RS WR SRC

DÉLAÇAGE RAPIDE

EU	UK	Code
35	2,5	072380235
36	3,5	072380236
37	4,5	072380237
38	5	072380238
39	6	072380239
40	6,5	072380240
41	7	072380241
42	8	072380242
43	9	072380243
44	10	072380244
45	10,5	072380245
46	11	072380246
47	12	072380247
48	13	072380248

BASIC

- EMBOUT EN ACIER
- SEMELLE ANTI-PERFORATION EN FIBRE COMPOSITE

EN ISO 20345 2011



7245BK

~~51,00 €~~ 35,00 €

Chaussure montante type "soudeur" à lacets en cuir pleine fleur pigmenté hydrofuge, délaçage rapide, protection frontale avec languette d'ouverture rapide type "scratch"



DÉLAÇAGE RAPIDE

S3 RS SRC

EU	UK	Code
35	2,5	072451235
36	3,5	072451236
37	4,5	072451237
38	5	072451238
39	6	072451239
40	6,5	072451240
41	7	072451241
42	8	072451242
43	9	072451243
44	10	072451244
45	10,5	072451245
46	11	072451246
47	12	072451247
48	13	072451248

7422P

~~18,00 €~~ **11,00 €**

Chaussettes courtes en coton éponge recyclé avec pointe et talon en éponge (Lot de 2 paires)



NOUVEAU

EU		
39-42	M	074220102
43-46	L	074220104

7426P

~~16,00 €~~ **10,00 €**

Chaussettes maxi sneaker en coton recyclé, avec plante du pied pointe et talon en coton éponge (lot de 2 paires)



NOUVEAU

EU		
39-42	M	074260102
43-46	L	074260104

7430T

~~21,00 €~~ **12,00 €**

Chaussettes sneaker en coton recyclé, avec pointe et talon en coton éponge (lot de 3 paires)



NOUVEAU

EU		
39-42	M	074300202
43-46	L	074300204

7818

~~83,00 €~~ **49,00 €**

Pantalon de travail multipoches avec inserts en tissu extensible

- T/C canvas, 65% polyester, 35% coton, 260 g/m²
- Insert en tissu extensible 90% nylon, 10% spandex; 260 g/m²
- Poches permettant l'insertion des genouillères renforcées en polyester 300D
- Rempiècement à l'entrejambe
- Taille réhaussée sur la partie arrière pour une meilleure protection du dos
- Insert en tissu extensible dans la zone lombaire
- Insert en tissu extensible à l'intérieur de la jambe pour faciliter le mouvement
- Taille extensible sur les cotés
- Deux grandes poches avant, dont une équipée d'une poche
- Deux poches arrière avec fermeture type scratch
- Grandes poches latérales avec fermeture type scratch, une avec porte-badge et une équipée de porte-outils
- Anneau porte-clés à la taille
- Poches pour genouillères et bas de jambes renforcé

GRIS
7818G

BLEU
7818BL

REGULAR FIT



		GRIS	BLEU
XS	46	078180000	078180100
S	48	078180001	078180101
M	50	078180002	078180102
L	52	078180003	078180103
XL	54	078180004	078180104
XXL	56	078180005	078180105
XXXL	58	078180006	078180106

7819G

~~96,00 €~~ **55,00 €**

Pantalon de travail multipoches robuste, confortable et pratique, avec poches amovibles flottantes à la taille

- T/C canvas, 65 % polyester, 35 % coton, 260 g/m²
- Empiècements stretch 90 % nylon, 10 % élasthanne ; 260 g/m²
- Poches pour genouillères et bas de jambes renforcés en polyester 300D
- Gris avec inserts noirs et détails orange fluo



XS	46 078190000
S	48 078190001
M	50 078190002
L	52 078190003
XL	54 078190004
XXL	56 078190005
XXXL	58 078190006



NOUVEAU

PRATICITÉ

Pantalon conçu pour garantir un maximum de rangement grâce à ses 14 poches. La présence de poches amovibles à la taille et de poches porte-mètres permettent un rangement optimal, même pour les travailleurs les plus exigeants.

ROBUSTE

Le tissu en polyester/coton et l'ajout d'empiècements anti-abrasion sur les genoux et sur le bas de jambe améliore sa durée de vie.

CONFORTABLE

L'ajout d'empiècements stretch dans l'entrejambe et à l'arrière rend le pantalon extrêmement confortable.

7650

~~104,00 €~~ **55,00 €**

GRIS
7650

BLEU
7650

Pantalon de travail multipoches élastique

- 90 % nylon, 10 % spandex, 260 g/m²
- Poches pour genouillères, poches arrière et genoux renforcés en polyester 600D
- Rempiècement à l'entrejambe
- Taille réhaussée sur l'arrière pour une meilleure protection du dos
- Deux grandes poches avant, dont une équipée d'une petite poche à fermeture zippée
- Deux poches arrière avec fermeture à scratch
- Grande poche latérale à soufflet sur la jambe gauche avec fermeture à scratch, dotée d'une petite poche avec fermeture éclair verticale
- Poche avant sur jambe droite avec fermeture éclair horizontale
- Grandes poches pour genouillères avec fermeture à scratch
- Poche pour mètre et passant pour marteau



HEAVY SLIM FIT



		GRIS	BLEU
XS	46	076500000	076500100
S	48	076500001	076500101
M	50	076500002	076500102
L	52	076500003	076500103
XL	54	076500004	076500104
XXL	56	076500005	076500105
XXXL	58	076500006	076500106

7818LN

~~83,00 €~~ **49,00 €**

Pantalon de travail multipoches pour femme

- 97% coton, 3% tissu extensible, 220 g/m²
- Inserts en tissu extensible 90% nylon, 10% spandex; 260 g
- Poches permettant l'insertion des genouillères renforcées en polyester 300D
- Rempiècement à l'entrejambe
- Insert en tissu extensible à l'intérieur de la jambe pour faciliter le mouvement
- Taille extensible sur les cotés
- Deux grandes poches avant, dont une équipée d'une poche
- Deux poches arrière avec fermeture type scratch
- Grande poche latérale avec fermeture type scratch
- Anneau porte-clés à la taille
- Poches pour genouillères et bas de jambes renforcé



lady
SLIM FIT

XS	46	078180200	
S	48	078180201	
M	50	078180202	
L	52	078180203	
XL	54	078180204	
XXL	56	078180205	
XXXL	58	078180206	

7600N

~~80,50 €~~ **59,00 €**

Pantalon "work trekking" en tissu stretch. Pratique, léger et confortable

- 90 % nylon, 10 % tissu stretch, 265 g/m²

CONFORT OPTIMAL

- Le tissu stretch permet de suivre chaque mouvement, pour assurer un maximum de confort.
- Le rempiècement aux genoux améliore le confort.

RÉSISTANCE ET DURABILITÉ

Le rajout d'empiecements en tissu extensible hautement résistant à l'abrasion augmente sa durée de vie.

DESIGN ET PRATICITÉ

Le design innovant s'inspirant des vêtements de montagne est l'élément distinctif du pantalon "work trekking", qui allie confort et design.



TREKKING HEAVY SLIM FIT

XS	46	076000100	
S	48	076000101	
M	50	076000102	
L	52	076000103	
XL	54	076000104	
XXL	56	076000105	
XXXL	58	076000106	

7930MG

~~60,00 €~~ **39,00 €**

NOUVEAU

Pantalon de travail gris, multipoches

- 97% coton, 3% élasthane, 220 g/m²
- Ceinture à la taille élastique
- 2 grandes poches avant
- 2 poches arrière avec fermeture à scratch
- Grandes poches avant avec fermeture à scratch
- Poches pour l'insertion de genouillères avec fermeture à scratch
- Porte-clés à la taille
- Liseret arrière avec logo Beta

Cotton



XS	46	079300400	
S	48	079300401	
M	50	079300402	
L	52	079300403	
XL	54	079300404	
XXL	56	079300405	
XXXL	58	079300406	

7880SC

~~74,00 €~~ 45,00 €

Pantalon de travail élastifié

- T/C canvas, 63 % polyester, 34 % coton, 3 % tissu élastifié, 290 g/m²
- Rempiecement à l'entrejambe
- Taille élastique
- Deux grandes poches avant dont une avec poche
- Deux poches arrière avec fermeture à scratch
- Grande poche gauche avec fermeture à scratch et porte-badge
- Poche pour mètre et passant pour marteau
- Inserts pour genouillères



XS	46	078800000
S	48	078800001
M	50	078800002
L	52	078800003
XL	54	078800004
XXL	56	078800005
XXXL	58	078800006

7900G

~~70,50 €~~ 39,00 €

Pantalon de travail

BetaEASY

- T/C canvas, 65 % polyester, 35 % coton, 260 g/m²
- Empiècements et genouillères en "Oxford" polyester/PU, 220 g/m²
- Fermeture éclair métallique
- Deux poches frontales profondes avec empiecements fourre-tout avec fermeture à scratch
- Grande poche latérale gauche avec fermeture à scratch, dotée d'une poche pour téléphone et d'un porte-badge
- Grandes poches arrière avec renforts en "Oxford" et fermeture à scratch
- Poche pour mètre et passant pour marteau
- Poches pour genouillères



XS	46	079000800
S	48	079000801
M	50	079000802
L	52	079000803
XL	54	079000804
XXL	56	079000805
XXXL	58	079000806
XXXXL	60	079000807

7940

~~98,50 €~~ 59,00 €

Pantalon de travail multi-protection contre la chaleur, les flammes, les effets d'arc électrique, les risques de soudage et les produits chimiques

- T/C, 75% coton, 24% polyester, 1% fibre antistatique, 250 g/m²
- Ceinture extensible
- Deux grandes poches avant avec fermeture à scratch
- Deux poches arrière avec fermeture par scratch
- Grande poche sur le côté gauche avec fermeture à scratch et poche pour téléphone portable
- Passant pour marteau



XS	46	079400000
S	48	079400001
M	50	079400002
L	52	079400003
XL	54	079400004
XXL	56	079400005
XXXL	58	079400006
XXXXL	60	079400007

DPI: III[^] Categoria
EN ISO 11611:2015 - Classe 1
EN ISO 11612:2015 - A1 B1 C1
EN 1149-5:2018
EN13034:2005+A1:2009 - Type 6
IEC 61482-2:2018 - APC 1

7831ST

~~57,00 €~~ 35,00 €

Bermuda de travail élastifié Coupe ajustée

- T/C twill, 63 % polyester, 34 % coton, 3 % tissu élastifié, 250 g/m²
- Rempiecement à l'entrejambe
- Taille élastique
- Deux grandes poches avant, dont une avec poche
- Deux poches arrière avec fermeture à scratch
- Grande poche gauche avec fermeture à scratch et porte-badge
- Poche pour mètre et passant pour marteau, équipées d'un fermeture éclair



XS	46	078310000
S	48	078310001
M	50	078310002
L	52	078310003
XL	54	078310004
XXL	56	078310005
XXXL	58	078310006

7831SN

~~54,00 €~~ 32,00 €

Bermuda de travail extensible

- T/C twill, 63% polyester, 34% coton, 3% tissu extensible, 200 g/m²
- Rempiecement à l'entrejambe
- Taille extensible sur les cotés
- Deux grandes poches avant, dont une équipée d'une poche
- Deux poches arrière avec fermeture type scratch
- Grande poche gauche avec fermeture type scratch et porte-badge
- Poche pour mètre et passant pour marteau



XS	46	078310100
S	48	078310101
M	50	078310102
L	52	078310103
XL	54	078310104
XXL	56	078310105
XXXL	58	078310106



7800G

078000500

~~17,60 €~~ 11,00 €

Paire de genouillères de travail



7931MG
NOUVEAU
~~44,50 €~~ **29,00 €**
Bermuda de travail gris, multipoches

- 97% coton, 3% élasthane, 220 g/m²
- Ceinture à la taille élastique
- 2 grandes poches avant
- 2 poches arrière avec fermeture à scratch
- Grandes poches avant avec fermeture à scratch
- Porte-clés à la taille
- Liseret arrière avec logo Beta



XS	46	079310400
S	48	079310401
M	50	079310402
L	52	079310403
XL	54	079310404
XXL	56	079310405
XXXL	58	079310406

7815CM
~~64,00 €~~ **39,00 €**
Bermuda de travail multipoches

- T/C canvas, 65 % polyester, 35 % coton, 260 g/m²
- Empiècements stretch 90 % nylon, 10 % spandex; 260 g/m²

ROBUSTESSE

Le tissu en polyester et coton rend le pantalon solide.

CONFORT ET PRATICITÉ

L'ajout d'empiècements stretch dans l'entrejambe et à l'arrière le rend extrêmement confortable. L'ajout de poche le rend également extrêmement pratique.

REGULAR FIT

XS	46	078150300
S	48	078150301
M	50	078150302
L	52	078150303
XL	54	078150304
XXL	56	078150305
XXXL	58	078150306

7901G
~~56,00 €~~ **29,00 €**
Bermuda de travail

- T/C canvas, 65 % polyester, 35 % coton, 260 g/m²
- Empiècements en "Oxford" polyester/PU, 220 g/m²
- Fermeture éclair métallique
- Deux poches frontales profondes avec fermeture à scratch
- Grande poche latérale gauche avec fermeture à scratch, munie d'une poche pour téléphone et d'un porte-badge
- Grandes poches arrière avec renforts en "Oxford" et fermeture à scratch
- Poche pour mètre et passant pour marteau



XS	46	079010800
S	48	079010801
M	50	079010802
L	52	079010803
XL	54	079010804
XXL	56	079010805
XXXL	58	079010806
XXXXL	60	079010807

7661G
~~78,50 €~~ **45,00 €**
Bermuda de travail

- Tissu extensible 86% nylon, 14% élasthane, 140 g/m²
- Poches arrière renforcées en polyester 300D
- Entrejambe indéchirable
- Taille rehaussée sur l'arrière pour une meilleure protection du dos
- Deux grandes poches avant avec fermeture à glissière
- Deux poches arrière renforcées, une avec fermeture à glissière
- Poche avant sur la jambe droite avec fermeture à glissière horizontale
- Grande poche sur la jambe gauche avec fermeture à sangle, poche verticale avec fermeture à glissière et insert pour badge
- Poche pour règle et boucle pour marteau

SLIM FIT

XS	46	076610000
S	48	076610001
M	50	076610002
L	52	076610003
XL	54	076610004
XXL	56	076610005
XXXL	58	076610006

7611G
~~86,00 €~~ **49,00 €**
Bermuda "work trekking" LIGHT

90 % nylon, 10 % tissu stretch, 140 g/m², avec tissu de renfort au dos.

CONFORT MAXIMUM

Le tissu stretch et léger permet de suivre chaque mouvement et assure un maximum de confort.

RÉSISTANCE ET DURABILITÉ

Le rajout d'empiècements en tissu extensible hautement résistant à l'abrasion améliore sa durée de vie

DESIGN ET PRATICITÉ

Le design innovant s'inspirant des vêtements de montagne est l'élément distinctif du pantalon work trekking, qui allie confort et esthétique.

TREKKING LIGHT
SLIM FIT

XS	46	076110000
S	48	076110001
M	50	076110002
L	52	076110003
XL	54	076110004
XXL	56	076110005
XXXL	58	076110006

7984G
 079840525

~~24,60 €~~ **14,00 €**
Ceinture

- 100% TPE avec boucle en métal zinc chromé
- Longueur : 125 cm ajustable
- Largeur : 35 mm



7548M
NOUVEAU
~~29,50 €~~ **19,00 €**
*T-shirt imprimé moderne,
100% coton, 150 g/m²*

XS	075480400
S	075480404
M	075480401
L	075480402
XL	075480403
XXL	075480405
XXXL	075480406

7548C
NOUVEAU
~~29,50 €~~ **19,00 €**
*T-shirt imprimé classique,
100% coton, 150 g/m²*

XS	075480500
S	075480501
M	075480502
L	075480503
XL	075480504
XXL	075480505
XXXL	075480506

7549
~~18,40 €~~ **12,00 €**
*T-shirt de travail
100 % coton, 150 g/m²*
**GRIS
7549G**
**NOIR
7549NE**
**BLEU
7549BL**

	BLEU	GRIS	NOIR
XS	075490200	075490300	075490400
S	075490201	075490301	075490401
M	075490202	075490302	075490402
L	075490203	075490303	075490403
XL	075490204	075490304	075490404
XXL	075490205	075490305	075490405
XXXL	075490206	075490306	075490406

9525TR 095250011 ~~23,10€~~ **15,00 €**

Casquette noire type camionneur avec visière incurvée, 50 % coton, 50 % polyester avec arrière en maille

NOUVEAU



9525WB 095251032 ~~23,10€~~ **15,00 €**

Casquette de baseball blanche avec visière incurvée, 100% polyester avec aération sous la calotte et ajustable

NOUVEAU



7982N 079820000 ~~15,40€~~ **10,00 €**

Casquette à visière incurvée, 100% polyester, ajustable noire

NOUVEAU



7557BL ~~44,00€~~ **25,00 €**

Polo 3 boutons, manches longues, 100% coton, 200 g/m², bleu

XS	075570200
S	075570201
M	075570202
L	075570203
XL	075570204
XXL	075570205
XXXL	075570206



7547 ~~28,50€~~ **19,00 €**

Polo 3 boutons 100 % coton 200 g/m²

GRIS
7547G

NOIR
7547N

BLEU
7547BL



	BLEU	GRIS	NOIR
XS	075470200	075470300	075470400
S	075470201	075470301	075470401
M	075470202	075470302	075470402
L	075470203	075470303	075470403
XL	075470204	075470304	075470404
XXL	075470205	075470305	075470405
XXXL	075470206	075470306	075470406

7664N
~~59,50 €~~ **39,00 €**
Sweatshirt avec fermeture éclair longue

TOP
line

- 60% coton, 40% polyester, 280 g/m²
- Poignets élastiques et extensibles
- Deux grandes poches à la taille avec fermeture éclair
- Poche poitrine avec fermeture éclair verticale

XS	076640000
S	076640001
M	076640002
L	076640003
XL	076640004
XXL	076640005
XXXL	076640006

XS	076650000
S	076650001
M	076650002
L	076650003
XL	076650004
XXL	076650005
XXXL	076650006

7665N
~~64,08 €~~ **39,00 €**
Sweatshirt à capuche avec fermeture éclair longue

7637G
~~84,50 €~~ **59,00 €**
Sweat-shirt technique en polaire avec empiècements en tissu softshell afin de conserver la chaleur et permettant une liberté de mouvement inégalée et un look moderne

- Tissu principal : polaire 100 % polyester, 250 g/m²
- Empiècement : softshell 100D avec polaire couplé, 270 g/m²

PROTECTION

Le tissu utilisé rend le vêtement chaud et confortable, garantissant une protection contre le froid.

CONFORT ET DURABILITÉ

Le design ergonomique et léger rend le vêtement extrêmement confortable et fonctionnel. Les empiècements softshell contribue également à renforcer le vêtement et augmente sa durée de vie.

LOOK MODERNE

Le design attrayant et la combinaison de deux matériaux différents rendent ce sweat-shirt parfait pour le travail et les loisirs.



XS	076370000
S	076370001
M	076370002
L	076370003
XL	076370004
XXL	076370005
XXXL	076370006

7636N
~~40,50 €~~ **19,00 €**
Pull en micro-polaire noir avec fermeture éclair courte 180 g/m² avec détails réfléchissants

Le micro-polaire associé à des lignes simples et essentielles le confort et la praticité.

DES LIGNES SIMPLES

Le choix de la couleur noire et les détails réfléchissants sont conçus pour un vêtement au style simple, qui permet une association parfaite avec tous les vêtements de la gamme Beta.

COMMODITÉ ET PROTECTION

Le tissu polaire très léger rend le vêtement extrêmement confortable et pratique pour le travail, tout en garantissant une protection optimale contre le froid.



XS	076360500
S	076360501
M	076360502
L	076360503
XL	076360504
XXL	076360505
XXXL	076360506

NOUVEAU

7654N
~~53,00 €~~ **35,00 €**
Pull en micro-polaire avec fermeture éclair courte

- 95% polyester, 5% spandex, 180 g/m²

TOP
line

- Poignets élastiques et extensibles
- Poche poitrine avec fermeture éclair verticale
- Inserts en polyester sur les manches et la poche poitrine

XS	076540000
S	076540001
M	076540002
L	076540003
XL	076540004
XXL	076540005
XXXL	076540006

7657N
~~69,00 €~~ **49,00 €**
Veste polaire, fermeture éclair longue

- 95% polyester, 5% spandex, 280 g/m²



XS	076570000
S	076570001
M	076570002
L	076570003
XL	076570004
XXL	076570005
XXXL	076570006

7673NG
~~112,00 €~~ **69,00 €**
Gilet de travail sans manches avec rembourrage en GRAPHENE, 80 g/m²

Torse renforcé en tissu softshell - 96 % polyester, 4% élasthanne et dos en 100 % nylon 20D gris anthracite (sur le devant), noir (sur le derrière)
Empiècement stretch aux emmanchures, antistatique, antibactérien et coupe-vent

TOP
line

S	076730001
M	076730002
L	076730003
XL	076730004
XXL	076730005
XXXL	076730006

7579QN
~~75,50 €~~ **55,00 €**
Gilet de travail en double matière, permettant de garantir une haute protection et une grande résistance.

- 100% nylon imperméable 300D et tissu softshell 96 % polyester, 4 % spandex, rembourrage en polyester 160 g/m²

PROTECTION

Au traditionnel tissu en nylon, sur la poitrine et le dos, sont ajoutés des empiècements en softshell sur les épaules, permettant de rendre le vêtement encore plus résistant à l'eau et au vent.

DESIGN ET INNOVATION

Le mélange de deux tissus, et la combinaison de gris et de noir ainsi que le nouveau système de matelassage à chaud permet un confort optimal et est idéal pour le travail et les loisirs.



S	075790201
M	075790202
L	075790203
XL	075790204
XXL	075790205
XXXL	075790206

7937MG
~~54,00 €~~ **35,00 €**
Gilet de travail gris

- 97% coton, 3% élasthanne, 220 g/m²
- Fermeture zippée frontale avec rabat de fermeture à scratch
- Inserts anti-abrasion en polyester/PU « Oxford », 220 g/m²
- Poches poitrine avec fermeture à scratch et poche stylo
- Grandes poches à la taille avec fermeture à scratch
- Taille réglable avec scratch

XS	079370400
S	079370401
M	079370402
L	079370403
XL	079370404
XXL	079370405
XXXL	079370406

Cotton

NOUVEAU

7903G
~~87,50 €~~ **49,00 €**
Cotte de travail

- Fermeture éclair métallique
- Bretelles élastiques réglables à ouverture rapide en matière plastique
- Grande poche de poitrine avec fermeture à scratch



XS	079030800
S	079030801
M	079030802
L	079030803
XL	079030804
XXL	079030805
XXXL	079030806
XXXXL	079030807

7905G
~~104,00 €~~ **59,00 €**
Combinaison de travail

- Poignets réglables à scratch
- Fermeture éclair frontale, avec rabat de fermeture à scratch



XS	079050800
S	079050801
M	079050802
L	079050803
XL	079050804
XXL	079050805
XXXL	079050806
XXXXL	079050807

Beta EASY

- T/C canvas, 65 % polyester, 35 % coton, 260 g/m²
- Empiècements en "Oxford" polyester/PU, 220 g/m²
 - Ceinture élastique
- Poches de poitrine avec fermeture à scratch et petite poche pour stylos
- Deux poches frontales profondes avec fermeture à scratch
- Grande poche latérale gauche avec fermeture à scratch, munie d'une poche pour téléphone et d'un porte-badge
- Grandes poches arrière avec renforts en "Oxford" et fermeture à scratch
- Poche pour mètre et passant pour marteau
- Poches pour genouillères

7750N
~~97,00 €~~ **59,00 €**
Blouson bomber de travail multipoches, imperméable

- Tissu extérieur : 100 % polyester 50D, imperméabilisé et résistant
- Tissu intérieur : 100 % polyester
- Rembourrage : 100 % polyester
- Col : polaire 95 % polyester, 5 % élasthanne

PROTECTION

Le choix du 100 % polyester pour le tissu et le rembourrage garantit une résistance et une protection efficace contre le froid, avec un vêtement simple mais fonctionnel.

PRATICITÉ

Les deux poches situées sur la poitrine et la poche à la taille avec fermeture éclair apporte la solution optimale pour un vêtement pratique et fonctionnel.

PERSONNALISATION

La poche intérieure permet une personnalisation totale du vêtement.



XS	077500000
S	077500001
M	077500002
L	077500003
XL	077500004
XXL	077500005
XXXL	077500006
XXXXL	077500007

NOUVEAU

7780QN
~~128,50 €~~ **79,00 €**
Blouson bomber imperméable en double matière avec capuche permet de garantir une grande protection et une grande résistance contre le froid.

- 100% nylon imperméable 300D et tissu softshell 96 % polyester, 4 % spandex, rembourrage en polyester 160 g/m² avec capuche fixe noir/gris anthracite

S	077800201
M	077800202
L	077800203
XL	077800204
XXL	077800205
XXXL	077800206

PROTECTION

Au traditionnel tissu en nylon, sur la poitrine et le dos, sont ajoutés des empiècements en softshell sur les épaules, les bras et la capuche, ce qui rend le vêtement encore plus résistant à l'eau et au vent.

DESIGN ET INNOVATION

Le mélange de deux tissus, la combinaison de gris et de noir ainsi que le nouveau système de matelassage à chaud permet un confort idéal pour le travail et les loisirs.

7996N
~~47,00€~~ **29,00€**
Ensemble de sous-vêtements techniques - maillot de corps manches longues + collant technique

- 92% polyester, 8% élasthanne,
- 160 g/m²
- Couleur: noir

XS-S	079960000
M-L	079960002
XL-XXL	079960004

7980RN

079800500

~~16,40€~~ **10,00€**
Bonnet noir avec revers 100% acrylique intérieur doublé avec 3M Thinsulate™

TAILLE UNIQUE
7653G
~~95,50€~~ **69,00€**
Veste de travail en tissu stretch permettant de garantir un grand confort et une grande liberté de mouvement

 90% nylon -10% spandex, 260 g/m², gris anthracite

CONFORT EXTRÊME

L'utilisation du tissu stretch (4-WAY STRETCH) permet une grande liberté de mouvement, assurant un confort maximal à tout moment.

RÉSISTANCE ET DURÉE

L'ajout d'empiecements en tissu "Oxford" rend cette veste encore plus résistante et durable.

DESIGN ET PRATICITÉ

Les lignes modernes et innovantes ainsi que le design multi-poches caractérisent toute la ligne TOP LINE. Combinaison parfaite de confort, de praticité et d'esthétique.



XS	076530000
S	076530001
M	076530002
L	076530003
XL	076530004
XXL	076530005
XXXL	076530006

7949
~~112,00€~~ **69,00€**
Veste de travail multi-protection
contre la chaleur, les flammes, les effets d'arc électrique, les risques de soudage et les produits chimiques

- T/C, 75% coton, 24% polyester, 1% fibre antistatique, 250 g/m²
- Poignets ajustables
- Fermeture éclair frontale, recouverte d'un rabat
- Ceinture extensible
- Poches poitrine avec fermeture à scratch
- Deux poches profondes à la taille avec fermeture à scratch et rabat de protection

XS	079490000
S	079490001
M	079490002
L	079490003
XL	079490004
XXL	079490005
XXXL	079490006
XXXXL	079490007



DPI: III^ Categoria
 EN ISO 11611:2015 - Classe 1
 EN ISO 11612:2015 - A1 B1 C1
 EN 1149-5:2018
 EN13034:2005+A1:2009 - Type 6
 IEC 61482-2:2018 - APC 1

7978L
~~41,50€~~ **25,00€**
Manteau imperméable bleu 3/4 en polyester enduit PVC avec coutures étanches. Equipé de boutons pression permettant de le raccourcir en 3/4

- Fermeture frontale grâce à une fermeture éclair
- Poignets réglables à l'aide de boutons pression
- Capuche fixe avec coulisse
- Deux poches à la taille couvertes d'un revers
- Oeilletons d'aération sous les bras et ouvertures pour l'aération sur le dos

CE

2 EN 1

XS	079780100
S	079780101
M	079780102
L	079780103
XL	079780104
XXL	079780105
XXXL	079780106
XXXXL	079780107

9549BP 095490052

~~33,50 €~~ **19,00 €**

Batterie portable, 10000mAh



9549SBW 095490072

~~61,50 €~~ **35,00 €**

Enceinte sans fil BT 5.0, portable, 6 fonctions, compacte et résistante, pour pouvoir écouter votre musique préférée à tout moment

CARACTÉRISTIQUES TECHNIQUES :

Version BT : 5.0
Portée : 10 mètres
Durée : 12 heures
Diamètre subwoofer : 12,5 centimètres
Mode de sortie audio : Son surround
Couleur : Noir
Dimensions article : 7,3 x 7,3 x 12,4 cm



FONCTIONS :

- BT play
- TF card play
- USB play
- audio jack 3,5 mm
- radio FM
- fonction appel



9526F 095260005

~~768,00 €~~ **499,00 €**

Mini-réfrigérateur noir, d'une capacité de 63 litres



NOUVEAU

9563U 095630020

~~526,00 €~~ **299,00 €**
Éco-contribution 2,82 € | Montant Total 301,82 €

Fauteuil de bureau, ergonomique, avec accoudoirs

Dimensions :

- Hauteur du dossier : 97 cm
- Dimensions de l'assise : 50 cm x 53 cm
- Hauteur totale de la chaise : 133-144 cm
- Socle : 35 cm (longueur du pied) x 49 cm (hauteur)



9565K 095650500

~~1.208,00 €~~ **720,00 €**
Éco-contribution 3,51 € | Montant Total 723,51 €

Table fût avec deux assises



Beta

R5050



**Configurez
votre atelier
en ligne**

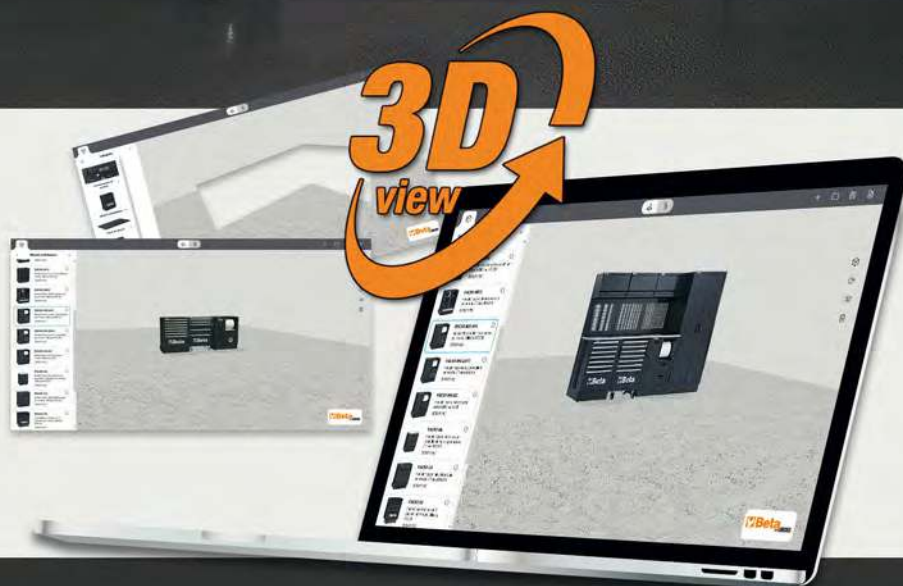



Beta
AMBASSADOR

FABIO QUARTARARO

Partnership 2023

2023 MotoGP
World Championship



Votre partenaire officiel

MICHAUD CHAILLY®

www.michaud-chailly.fr - michaud@michaud-chailly.fr

BETA France - 163 avenue des Tamaris - ZI Athélia IV - 13600 LA CIOTAT
Tél : (33) 04.91.36.40.10 / Fax: (33) 04.91.36.42.49
www.betafrance.com / beta.france@beta-tools.com

998016002

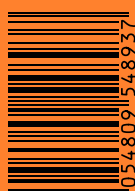

8 054809 548937